



## Ellipse

375/600/750/  
1000/1500/XL

## Installation and user manual

English - Français  
Deutsch - Italiano  
Español - Nederlands  
Português - Ελληνικά  
Polski - Český  
Slovenčina - Slovensko  
Magyar - Türkçe  
РУССКИЙ  
中文

عربي

THE UNINTERRUPTIBLE POWER PROVIDER

**MGE**  
UPS SYSTEMS



## Packaging

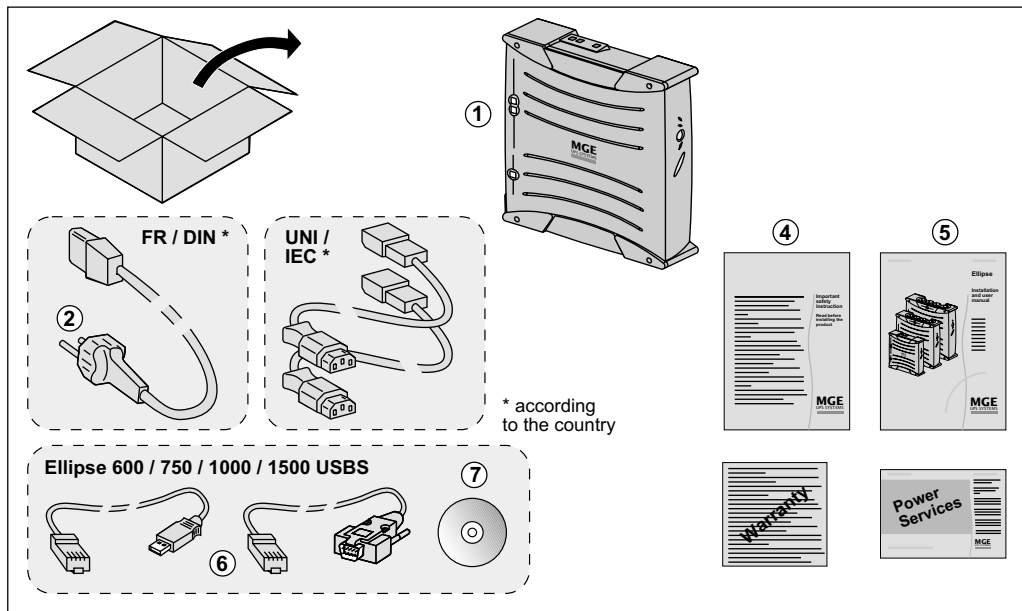

## Caution!

► Before installing the **Ellipse**, read the booklet (4) containing the safety instructions to be respected. Then follow the instructions given in this manual (5).

► Avant l'installation de **Ellipse**, lire le livret (4) qui présente les consignes de sécurité à respecter. Suivre ensuite les instructions du présent manuel (5).

► Vor Installation des **Ellipse** die im Heft (4) genannten Sicherheitsvorschriften lesen. Anschließend die Anweisungen im vorliegenden Handbuch (5) befolgen.

► Prima dell'installazione del **Ellipse**, leggere attentamente le istruzioni di sicurezza riportate sul libretto (4). In seguito, attenersi alle istruzioni riportate sul presente manuale (5).

► Antes de la instalación del **Ellipse**, lea el manual (4) que presenta las instrucciones de seguridad a cumplir. A continuación, siga las instrucciones de este manual (5).

► Lees voordat u het **Ellipse** gaat installeren eerst de veiligheidsinstructies in boekje (4). Volg daarna de instructies van deze handleiding (5).

► Antes da instalação do **Ellipse**, ler o caderno (4) onde constam as instruções de segurança a respeitar. Depois, seguir as instruções do presente manual (5).

► Πριν την εγκατάσταση του **Ellipse**, διαβάστε το φυλλάδιο (4) με τις συμβουλές ασφαλείας που πρέπει να τηρείτε. Στη συνέχεια, ακολουθήστε τις οδηγίες χρήσης αυτού του φυλλαδίου (5).

► Przed zainstalowaniem **Ellipse**, nale' y przeczyta' c instrukcj' (4), która zawiera niezb' dne zalecenia bezpiecze'fstwa. Nast' pnie nale' y zapozna' c si' z zaleceniami zawartymi w niniejszej instrukcji (5).

► Před instalací zdroje Ellipse si prostudujte příručku (4), kde najdete bezpečnostní předpisy, které je třeba dodržovat. Dále postupujte podle pokynů uvedených v příručce (5).

► Pred inštaláciou výpusky si prečítajte knižku (4), v ktorej sú uvedené bezpečnostné príkazy, ktoré je potrebné dodržať. Potom postupujte podľa pokynov tejto príručky (5).

► Preden instalirate Ellipse, preberite knjižico (4), v kateri so varnostna navodila, ki jih je treba upoštevati. Nato sledite navodilom tega priročnika (5).

► Az Ellipse telepítése előtt olvassa el a (4)-es könyvet, mely a betartandó biztonsági előírásokat tartalmazza. Ezután kövesse a jelen, (5)-ös kézikönyv utasításait.

Ellipse'in tesisatını yapmadan önce, uygulanacak güvenlik talimatlarını gösteren (4) sayılı kitapçığı okuyunuz. Daha sonra işbu (5) sayılı el kitabındaki talimatlara uyunuz.

► Перед установкой **Источника Бесперебойного Питания (АСИ)** прочитайте инструкцию (4) с правилами по технике безопасности, которые необходимо соблюдать. Затем следуйте указаниям настоящего руководства (5).

安装Ellipse之前, 请阅读手册(4), 该手册介绍须遵守的安全指令。然后按照本手册(5)的指示操作。

## تحذير!

قبل تركيب جهاز Ellipse يجب الرجوع للكتيب (4) الذي يشتمل على إرشادات الأمان التي يجب التقيد بها, ثم اتبع التعليمات الموجودة في هذا الدليل (5).

# Quick start

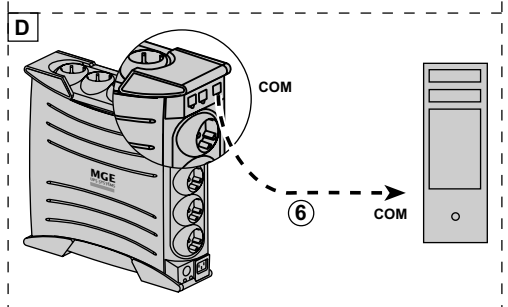
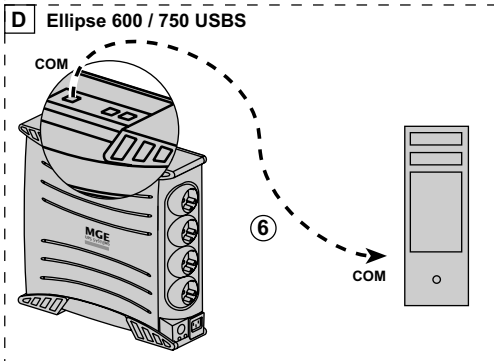
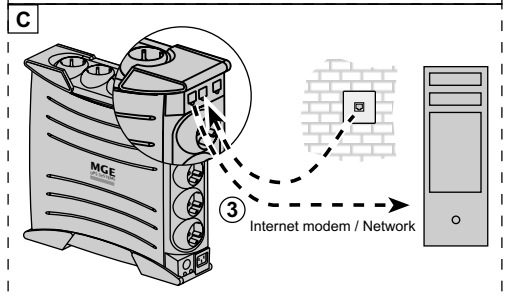
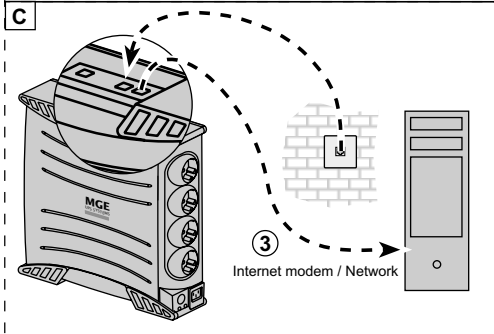
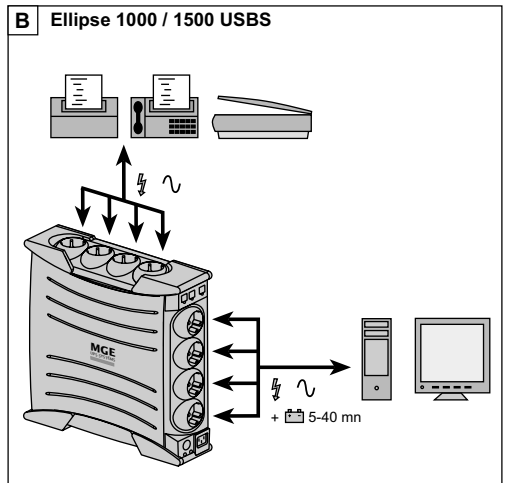
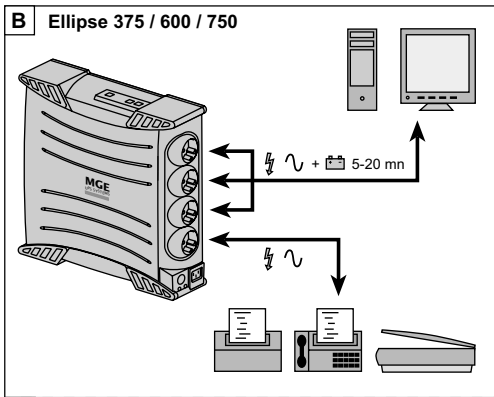
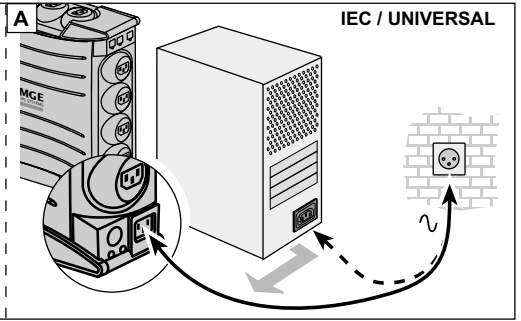
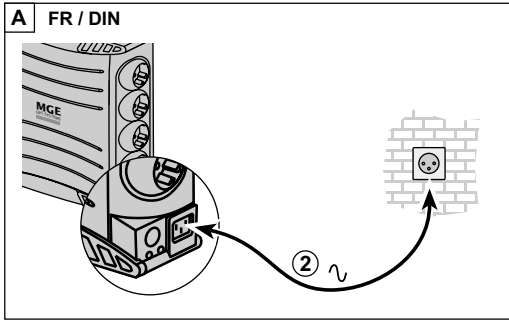

## Quick start

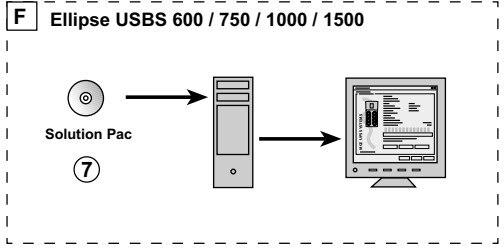
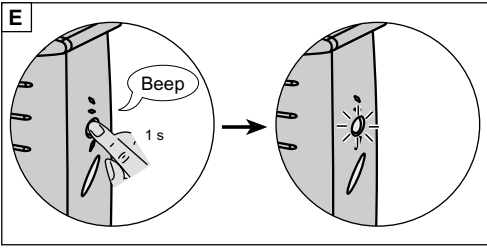

Product representations not legally binding.

## Battery change

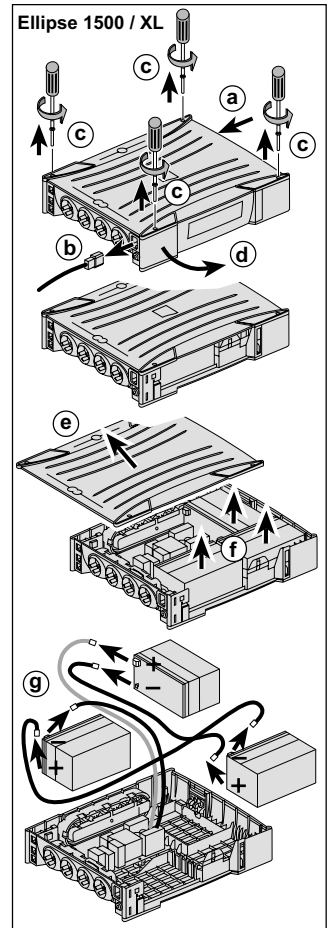
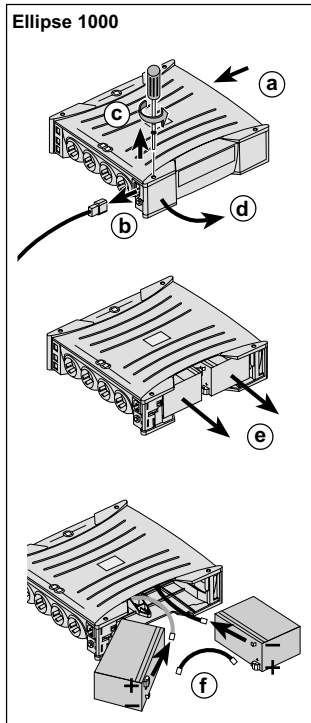
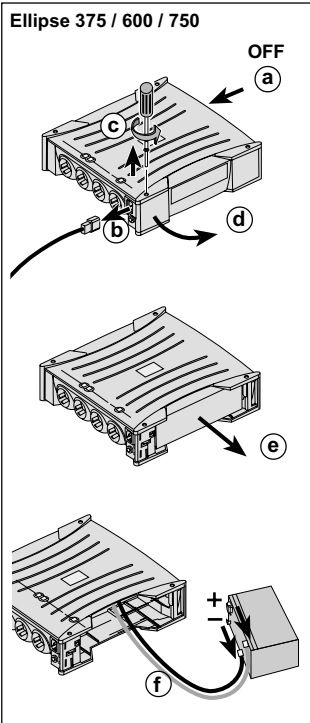

► **Warning:** take care not to invert the polarity + (red) and - (black) when connecting the batteries as this will destroy the device.

► **Attention :** lors du raccordement des batteries, une inversion des polarités + (rouge) et - (noir) provoque la destruction de l'appareil.

## Technical characteristics

Ellipse:	375	600	750	1000	1500	XL
▶ UPS power	375 VA / 225 W	600 VA / 360 W	750 VA / 450 W	1000 VA / 600 W	1500 VA / 900 W	420 VA / 250 W
▶ Nominal input voltage	184 V - 264 V, adjustable to 161 V - 284 V					
▶ Input frequency	50/60 Hz (46 - 70 Hz working range)					
▶ Voltage/frequency of battery backup outlets (9) in battery mode	230 V $\pm$ 7% (50/60 Hz $\pm$ 1 Hz) with pseudosinusoidal wave					
▶ Total output current for all outlets	10 A max					
▶ Output current of battery backup outlets (9)	1.6 A max	2.6 A max	3.5 A max	4.4 A max	6.5 A max	1.8 A max
▶ Leakage current	0.06 mA					
▶ Input protection	10 A resettable circuit breaker					
▶ Transfer time	5 ms typical					
▶ Telephone surge protection	Tel, ISDN, ADSL, Ethernet					
▶ Sealed lead-acid battery	12 V, 7 Ah	12 V, 7 Ah	12 V, 9 Ah	2x12V, 7Ah	3x12V, 7Ah	3x12V, 7Ah
▶ Automatic battery test	Once a week					
▶ Average battery life	4 years typical, depending on number of discharge cycles and temperature					
▶ Operating temperature	0 to 35°C					
▶ Storage temperature	-25°C to +55°C					
▶ Operating relative humidity	0 to 85%					
▶ Operating elevation	0 to 3000 m					
▶ Safety standards	IEC 60950-1, IEC 62040-1-1, CE certified					
▶ Electromagnetic compatibility standards	IEC 62040-2 *					
▶ Warranty	2 years					
▶ Dimensions (mm)	264 x 81 x 268			305x81x313	316x81x388	316x81x388
▶ Weight (Kg)	4.2			8	12	12

(\*) **Warning:** This is a class A-UPS product. In a domestic environment, this product may cause radio interference, in which case, the user may be required to take additional measures.

## Performances tested according to IEC 61643-1 (class 3) standard for 8/20 $\mu$ s surge wave

AC input source protection, Ellipse:	375	600	750	1000	1500	XL
▶ Uoc (common mode / differential mode)	6kV/2kV	6kV/2kV	6kV/2kV	6kV/1.8kV	6kV/2.6kV	6kV/2.6kV
▶ Up (common mode / differential mode)	2kV/1.2kV	2kV/1.2kV	2kV/1.2kV	1.6kV/1.2kV	1.7kV/1.1kV	1.7kV/1.1kV
▶ In	2.5 kA					
▶ Imax	8 kA					
<b>Dielectric isolation</b>						
▶ AC Ground	2500 Vac, 50 Hz					
▶ AC / TEL	3000 Vac, 50 Hz					
▶ AC + Ground / Screw	4000 Vac, 50 Hz					
▶ Tel / Ground	1000 Vac, 50 Hz					
<b>Temporary overvoltage (TOV)</b>						
▶ Uc	250 Vac					
▶ Ut	400 Vac					
▶ TOV	1450 Vac					
<b>Load-side surge withstand capability</b>						
▶ Uoc	6.6 kV					
▶ Up	1.5 kV					
▶ In	2.5 kA					
<b>Energy dissipation</b>	525 Joules					

## Operating conditions

- ▶ This product is an Uninterruptible Power Supply (UPS) for computers and their peripherals, television sets, stereo systems and video recorders... It must not be used to supply other electrical equipment (lighting, heating, household appliances, etc.).
- ▶ UPS can be installed in horizontal, vertical position, or placed in Rack 2U (optional kit).

## UPS connections

- ▶ Connect the UPS ① to the AC-power system via a wall outlet with an earth connector, using the supplied cord ② for a UPS with FR/DIN sockets or with the supply cord of your computer for a UPS with IEC/ UNIVERSAL sockets (see figure A).
- ▶ Plug critical equipment (computer, monitor, modem, etc.) into the outlets ⑨ providing battery backup power and surge protection (see figure B), taking care not to exceed the rated current indicated in amperes.
- ▶ Other devices (printer, scanner, fax, etc.) can be connect to the filtered outlets ⑧ that provide surge protection (see figure B). The filtered outlets are not backed up by battery power in the event of a power outage.

### Optional Internet modem /

#### Network connection:

A modem or Ethernet data line can be protected against surges by connecting it via the UPS. Connect the existing device cable between the wall outlet and the UPS, and use a similar cable between the UPS and the device, as indicated in figure C (cable ③ not supplied).

### Optional COM connection:

The UPS devices with communication (COM) sockets can be connected to the computer using the special USB or serial cable ⑥ supplied.

The software available on the CD-ROM ⑦ (or downloadable from the mgeups.com site) can be configured to monitor the UPS and the supply of power to the computer (see figures D and F).

▶ Follow the indicated procedure.

▶ At the same time, register for the warranty on the www.mgeups.com site (see figure G).

## Operation

- ⑧ : Filtered outlets.
- ⑨ : Battery backup outlets.
- ⑩ : LED ON indicate that surge protection is active on all outlets.
- ⑪ : LED ON indicate a UPS fault.
- ⑫ : LED ON indicate an overload on the battery backup outlets.
- ⑬ : ON/OFF button for the battery backup outlets.
- ⑭ : Protection circuit breaker.

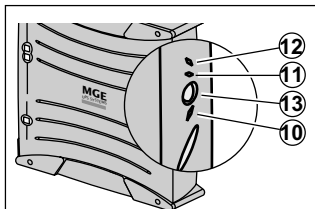

Ellipse 375 / 600 / 750

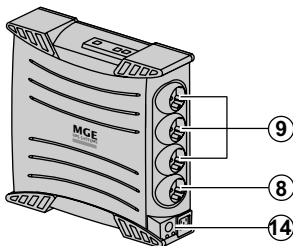

Ellipse 1000 / 1500 / XL

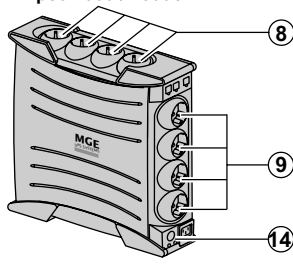

▶ **Battery charge:** The UPS charges the battery as soon as it is connected to the AC outlet, whether button ⑬ is pressed or not. When used for the first time, the battery will only provide its maximum autonomy after it has been charged for 8 hours. It is recommended that the UPS be permanently connected to the AC power supply to ensure the best possible autonomy.

▶ **Switching-on the UPS:** press button ⑬ for about 1 second.

▶ **Filtered outlets ⑧ without battery backup:** Equipment connected to these outlets is supplied as soon as the AC cord ② is plugged in. They are not affected by button ⑬.

▶ **Battery backup outlets ⑨ :** Equipment connected to these outlets is supplied as soon as button ⑬ turns green (see figure E). These outlets can be turned on even if the UPS is not connected to AC power (button ⑬ flashes).

▶ **AC-power disturbance:** If AC power is disturbed or fails, the UPS continues to operate on battery power. Button ⑬ flashes green. In normal mode, the audio alarm beeps every ten seconds, then every three seconds when the end of battery backup time is near. In silent mode (see the section on settings), the audio alarm simply beeps once when the UPS transfers to battery power.

▶ If the power outage lasts longer than the battery backup time, the UPS shuts down and automatically restarts when power is restored. Following a complete discharge, a few hours are required to recharge the battery back to full backup time.

▶ To save battery power, it is possible to press button ⑬ to cut the supply of power to the devices connected to the battery backup outlets.

▶ **Lightning protection:** All outlets, whether backed up or simply filtered, include surge protection, whatever the position of button ⑬.

▶ **Shutdown of the battery backup outlets ⑨:** Press button ⑬ for more than two seconds.

## Battery disposal and safety

▶ **Caution.** Battery service life is reduced by 50% for every ten degrees above 25°C.

▶ **The battery elements must be replaced exclusively by qualified personnel (risk of electrocution),** with new elements approved by MGE UPS SYSTEMS to ensure correct operation of the UPS.







▶ The battery must be disposed of in accordance with applicable regulations. To remove the battery elements, shut down the UPS (button ⑬ OFF), remove the power cord and proceed as indicated in page 4 "Battery change".

▶ **Warning: take care not to inverse the polarity + (red) and - (black) when connecting the batteries as this will destroy the device.**

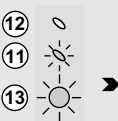
## Troubleshooting (For further information, visit the mgeups.com site or contact after-sales support.)

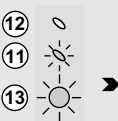
	Problem	Diagnostic	Solution
1	▶ The battery backup outlets (9) are not supplied with power.	▶ Button (13) is not lighted on.	▶ Press button (13) and check that it turns green.
2	▶ The connected devices are not supplied when AC power fails.	▶ The devices are not connected to the battery backup outlets (9).	▶ Connect the devices to the battery backup outlets (9).
3	▶ AC power is available, but the UPS operates on battery power.	▶ Circuit breaker (14), located under the UPS, has been tripped by an overload on the UPS output.	▶ Disconnect excess equipment and reset the circuit breaker (14) by pressing the corresponding button.
4	▶ The filtered outlets (8) are not supplied.	▶ The wall outlet is not supplied.  ▶ Circuit breaker (14), located under the UPS, has been tripped by an overload on the UPS output.	▶ Supply power to the wall outlet. ▶ Disconnect excess equipment and reset the circuit breaker (14) by pressing the corresponding button.
5	▶ Green button (13) flashes frequently and audio alarm beeps.	▶ The UPS frequently operates on battery power because the AC power source is of poor quality.	▶ Have the electrical installation checked by a professional or use another wall outlet.
6	▶ Red LED (12) is on and the audio alarm beeps every 30 seconds.	▶ The UPS battery backup outlets (9) are overloaded.	▶ Disconnect excess equipment connected to the battery backup outlets (9).
7	▶ Red LED (11) is on and the audio alarm beeps every 30 seconds.	▶ A fault has occurred on the UPS. The battery backup outlets (9) are no longer supplied.	▶ Call after-sales support.
8	▶ Green LED (10) is off and the filtered outlets (8) are supplied.	▶ Surge protection is no longer provided.	▶ Call after-sales support.
9	▶ The telephone line is disturbed or modem access is not possible.	▶ Surge protection on the telephone line is no longer provided.	▶ Disconnect the telephone line from the wall outlet. ▶ Call after-sales support.
10	▶ Red LED (11) flashes.	▶ The battery has reached the end of its service life.	▶ Have the battery replaced.

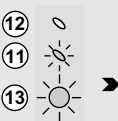
## Advanced customizing of your UPS:

Sensitivity to variations of the AC power supply	Audio alarm										
<p>▶ <b>Only to be used</b> if frequent switching to the UPS battery due to large variations in the AC supply voltage.</p> <p>▶ Accessing the programming mode: with the device switched off, press button (13) for 6 s and release it once LEDs (11) (12) (13) have come on.</p> <p>▶ Display of the 3 possible voltage ranges according to the status of LEDs (11) and (12):</p> <table border="0" style="width: 100%; text-align: center;"> <tr> <td style="width: 33%; vertical-align: top;"> <p><b>Normal mode (factory configuration):</b> AC supply between 184V and 264V</p>  </td> <td style="width: 33%; vertical-align: top;"> <p><b>Low range mode:</b> AC supply between 161V and 264V</p>  </td> <td style="width: 33%; vertical-align: top;"> <p><b>Low and high range mode:</b> AC supply between 161V and 284V</p>  </td> </tr> <tr> <td colspan="3"> <p>Change from one mode to another by successively pressing button (13).</p> </td> </tr> </table> <p>▶ Memorizing the mode: 10 s after the last press of the button.</p>	<p><b>Normal mode (factory configuration):</b> AC supply between 184V and 264V</p> 	<p><b>Low range mode:</b> AC supply between 161V and 264V</p> 	<p><b>Low and high range mode:</b> AC supply between 161V and 284V</p> 	<p>Change from one mode to another by successively pressing button (13).</p>			<p>▶ Possibility of deactivating the audio alarm when the UPS is operating on the battery.</p> <p>▶ Accessing the programming mode: with the device switched off, press button (13) for 11 s and release it once the audio alarm sounds.</p> <p>▶ Display of the 2 possible audio alarm modes:</p> <table border="0" style="width: 100%; text-align: center;"> <tr> <td style="width: 50%; vertical-align: top;"> <p><b>Normal mode (factory configuration):</b> the UPS emits a beep every 10 s when operating on its battery.</p> <p><b>Normal mode activated:</b> programming by continuous beep.</p> </td> <td style="width: 50%; vertical-align: top;"> <p><b>Silent mode:</b> the UPS emits a single beep when switching to battery operation and then remains silent.</p> <p><b>Silent mode activated:</b> programming by a beep every second.</p> </td> </tr> <tr> <td colspan="2"> <p>Change from one mode to another by successively pressing button (13).</p> </td> </tr> </table> <p>▶ Memorizing the mode: 5 s after the last press of the button.</p>	<p><b>Normal mode (factory configuration):</b> the UPS emits a beep every 10 s when operating on its battery.</p> <p><b>Normal mode activated:</b> programming by continuous beep.</p>	<p><b>Silent mode:</b> the UPS emits a single beep when switching to battery operation and then remains silent.</p> <p><b>Silent mode activated:</b> programming by a beep every second.</p>	<p>Change from one mode to another by successively pressing button (13).</p>	
<p><b>Normal mode (factory configuration):</b> AC supply between 184V and 264V</p> 	<p><b>Low range mode:</b> AC supply between 161V and 264V</p> 	<p><b>Low and high range mode:</b> AC supply between 161V and 284V</p> 									
<p>Change from one mode to another by successively pressing button (13).</p>											
<p><b>Normal mode (factory configuration):</b> the UPS emits a beep every 10 s when operating on its battery.</p> <p><b>Normal mode activated:</b> programming by continuous beep.</p>	<p><b>Silent mode:</b> the UPS emits a single beep when switching to battery operation and then remains silent.</p> <p><b>Silent mode activated:</b> programming by a beep every second.</p>										
<p>Change from one mode to another by successively pressing button (13).</p>											

## Conditions d'utilisation

► Cet appareil est une Alimentation Sans Interruption (ASI) conçue pour alimenter un ordinateur et ses périphériques, des appareils de TV, HI-FI, Vidéo, à l'exclusion de tout autre appareil électrique (éclairage, chauffage, électroménager...).

► L'ASI peut être installée en position horizontale, verticale, ou en Rack 2U (kit optionnel).

## Raccordement de l'ASI

► Raccorder l'ASI ① au réseau électrique sur une prise murale avec terre, à l'aide du cordon ② fourni pour une ASI avec prises FR/DIN ou avec le cordon d'alimentation de votre ordinateur pour une ASI avec prises IEC/UNIVERSEL (voir figure A).

► Connecter les prises des appareils critiques (ordinateur, écran, modem...) sur les prises secourues par la batterie ⑨ et protégées contre les surtensions (voir figure B), en ne dépassant pas le courant indiqué en Ampères.

► Les autres appareils (imprimante, scanner, fax...) peuvent être branchés sur les prises filtrées et protégées contre les surtensions ⑧ (voir figure B); les prises filtrées ne sont pas secourues en cas de coupure de courant.

► **Liaison Modem Internet / réseau facultative** : la ligne modem ou réseau Ethernet peut être protégée contre les surtensions en la raccordant via l'ASI. Pour cela, relier d'une part la prise murale à l'ASI avec le cordon de l'appareil à protéger, et d'autre part l'ASI à cet appareil à l'aide d'un cordon identique, comme indiqué figure C (cordon ③ non fourni).

► **Liaison COM facultative** : les appareils disposant de prises de communication (COM) peuvent être raccordés à l'ordinateur via le cordon spécifique USB ou série ⑥ fourni. Les logiciels disponibles sur le CD-Rom ⑦ (ou téléchargeables sur le site web [www.mgeups.com](http://www.mgeups.com)) peuvent être installés afin de contrôler l'ASI et l'alimentation électrique de l'ordinateur (voir figures D et F).

▷ Suivre la procédure affichée.

▷ Procéder également à l'enregistrement de la carte de garantie sur le site web [www.mgeups.com](http://www.mgeups.com) (voir figure G).

## Utilisation

⑧ : prises filtrées.

⑨ : prises secourues par batterie.

⑩ : Voyant allumé, protection anti-surtensions active sur toutes les prises.

⑪ : Voyant allumé, défaut de l'ASI.

⑫ : Voyant allumé, surcharge en sortie des prises secourues.

⑬ : Bouton de mise en service ou d'arrêt des prises secourues.

⑭ : Disjoncteur de protection.

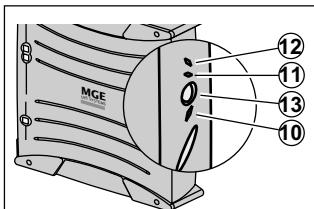

Ellipse 375 / 600 / 750

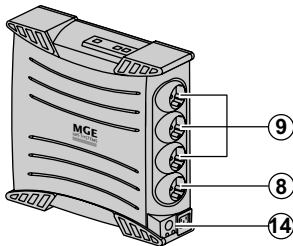

Ellipse 1000 / 1500 / XL

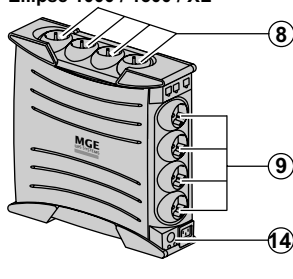

► **Charge batterie** : l'ASI charge sa batterie dès qu'elle est connectée au réseau électrique quel que soit l'état du bouton ⑬. A la première utilisation, la batterie ne donne sa pleine autonomie qu'après une recharge de 8 heures. Pour conserver la meilleure autonomie, il est conseillé de laisser l'ASI branchée en permanence sur le réseau électrique.

► **Mise en marche de l'ASI** : appuyer sur le bouton ⑬ environ 1 seconde.

► **Prises filtrées ⑧ non secourues** : les appareils raccordés sur ces prises sont alimentés dès que le câble

d'entrée ② est branché sur une prise murale. Le bouton ⑬ ne les commande pas.

► **Prises secourues ⑨** : les appareils raccordés sur ces prises sont alimentés dès que le bouton ⑬ est allumé en vert (voir figure E). Ces prises peuvent être mises en marche même si l'ASI n'est pas connectée au réseau électrique (bouton ⑬ clignotant).

### ► Perturbation du réseau électrique

: si la tension de ce réseau est mauvaise ou absente, l'ASI continue à fonctionner sur batterie : le bouton ⑬ clignote en vert. En mode normal, l'alarme sonore émet un signal toutes les 10 secondes, puis toutes les 3 secondes lorsque la fin d'autonomie batterie approche. En mode silence (voir § ajustements), l'alarme sonore émet un bip au passage sur batterie.

► Si la durée de la coupure du réseau électrique dépasse l'autonomie batterie, l'ASI s'arrête puis redémarre automatiquement au retour du réseau électrique. Après décharge complète, quelques heures sont nécessaires pour restaurer l'autonomie complète.

► Par souci d'économie d'énergie, le bouton ⑬ peut être utilisé pour couper l'alimentation électrique des appareils raccordés sur les prises secourues.

► **Parafoudre** : toutes les prises, secourues ou non, en bénéficient quel que soit l'état du bouton ⑬.

► **Arrêt des prises secourues ⑨** : appuyer plus de 2 secondes sur le bouton ⑬.

## Rebut et sécurité batterie

► **Attention** : la durée de vie de la batterie décroît de moitié tous les 10°C au-dessus de 25°C.



► **Les éléments batterie ne peuvent être remplacés que par du personnel qualifié (risque d'électrocution)** et par des éléments autorisés par MGE UPS SYSTEMS afin de garantir le bon fonctionnement de l'appareil.

► Le rebut de la batterie doit être réalisé conformément à la législation en vigueur. Pour extraire les éléments batterie, arrêter l'appareil (bouton ⑬ éteint), débrancher le cordon d'alimentation, et procéder comme suit : voir "Battery change" page 4.

► **Attention : lors du raccordement des éléments batterie, une inversion des polarités + (rouge) et - (noir) provoque la destruction de l'appareil.**

Symptôme	Diagnostic	Remède
1 ▶ Les prises secourues (9) ne sont pas alimentées.	▶ Le bouton (13) n'est pas allumé.	▶ Appuyer sur le bouton (13) et vérifier qu'il s'est allumé en vert.
2 ▶ Les appareils raccordés ne sont plus alimentés lors d'une coupure du réseau électrique.	▶ Les appareils ne sont pas raccordés sur les prises secourues (9).	▶ Raccorder ces appareils sur les prises secourues (9).
3 ▶ Le réseau électrique est présent mais l'ASI fonctionne sur sa batterie.	▶ Le disjoncteur (14) placé sous l'ASI s'est ouvert pour cause de surcharge excessive en sortie de l'ASI.	▶ Débrancher l'appareil en cause en sortie et réarmer le disjoncteur (14) en appuyant sur son bouton.
4 ▶ Les prises filtrées (8) ne sont pas alimentées.	▶ La prise murale n'est pas alimentée.  ▶ Le disjoncteur (14) placé sous l'ASI s'est ouvert pour cause de surcharge excessive en sortie de l'ASI.	▶ Rétablir l'alimentation de la prise murale. ▶ Débrancher l'appareil en cause en sortie et réarmer le disjoncteur (14) en appuyant sur son bouton.
5 ▶ Le bouton vert (13) clignote fréquemment et l'alarme sonore fonctionne.	▶ L'ASI fonctionne fréquemment sur batterie car le courant fourni par la prise murale est de mauvaise qualité.	▶ Faire vérifier l'installation électrique par un professionnel ou changer de prise.
6 ▶ Le voyant rouge (12) est allumé et l'alarme sonore émet un signal toutes les 30 secondes.	▶ L'ASI subit une surcharge sur les prises secourues (9).	▶ Débrancher l'appareil en cause des prises secourues (9).
7 ▶ Le voyant rouge (11) est allumé et l'alarme sonore émet un signal toutes les 30 secondes.	▶ L'ASI a subi un défaut. Les prises secourues (9) ne sont plus alimentées.	▶ Faire appel au service après vente.
8 ▶ Le voyant vert (10) est éteint et les prises (8) sont alimentées.	▶ La protection contre les surtensions n'est plus assurée.	▶ Faire appel au service après vente.
9 ▶ La ligne téléphonique est perturbée ou l'accès du modem est impossible.	▶ La protection contre les surtensions de la ligne téléphonique n'est plus assurée.	▶ Débrancher la ligne téléphonique de la prise murale. ▶ Faire appel au service après vente.
10 ▶ Le voyant rouge (11) clignote.	▶ La batterie a atteint sa fin de vie.	▶ Faire remplacer la batterie.

### Personnalisation avancée de votre ASI :

Sensibilité aux variations du réseau électrique d'entrée	Alarme sonore
<p>▶ <b>A utiliser uniquement</b> en cas de fréquents passages sur batterie de l'ASI du fait de variations importantes de la tension du réseau électrique d'entrée.</p> <p>▶ Accès au mode de programmation : appareil à l'arrêt, maintenir le bouton (13) appuyé pendant 6 s et le relâcher après l'allumage des voyants (11) (12) (13).</p> <p>▶ Affichage des 3 pages possibles de tension suivant l'état des voyants (11) et (12) :</p> <div style="display: flex; justify-content: space-around; align-items: flex-start;"> <div style="text-align: center;"> <p><b>Mode normal (configuration usine) :</b> réseau d'entrée compris entre 184V et 264V</p>  </div> <div style="text-align: center;"> <p><b>Mode étendu bas :</b> réseau d'entrée compris entre 161V et 264V</p>  </div> <div style="text-align: center;"> <p><b>Mode étendu bas et haut :</b> réseau d'entrée compris entre 161V et 284V</p>  </div> </div> <p style="text-align: center;">Changement de mode par appuis successifs sur le bouton (13).</p> <p>▶ Mémorisation du mode après 10 s sans appui.</p>	<p>▶ Possibilité de désactiver l'alarme sonore lorsque l'ASI fonctionne sur batterie.</p> <p>▶ Accès au mode de programmation : appareil à l'arrêt, maintenir le bouton (13) appuyé pendant 11 s et le relâcher au fonctionnement de l'alarme sonore.</p> <p>▶ Obtention des 2 modes possibles de l'alarme sonore :</p> <div style="display: flex; justify-content: space-around; align-items: flex-start;"> <div style="text-align: center;"> <p><b>Mode normal (configuration usine) :</b> l'ASI émet un bip toutes les 10 s en fonctionnement sur batterie.</p> <p><b>Mode normal activé :</b> programmation par un bip continu.</p> </div> <div style="text-align: center;"> <p><b>Mode silence :</b> l'ASI émet un seul bip au passage sur batterie puis reste silencieuse.</p> <p><b>Mode silence activé :</b> programmation par un bip toutes les secondes.</p> </div> </div> <p style="text-align: center;">Changement de mode par appuis successifs sur le bouton (13).</p> <p>▶ Mémorisation du mode après 5 s sans appui.</p>

## Allgemeine Betriebsbedingungen

► Bei dem Gerät handelt es sich um eine Unterbrechungsfreie

Stromversorgungsanlage (USV) für die sichere Energieversorgung eines Computers und der zugehörigen Peripheriegeräte, Fernsehgeräte, HiFi-Anlagen, Videorecorder... Das Gerät dient nicht zum Anschluß sonstiger elektrischer Verbraucher (Leuchtkörper, Heizgeräte, Elektrohaushaltsgeräte...).

► Die USV kann horizontal, vertikal, oder im 2U-Rack (optionaler Bausatz) installiert werden.

## Anschluß der USV

► Die USV (1) mit Hilfe des Kabels (2) (bei einer USV mit FR/DIN-Anschlüssen) oder mit dem Anschlusskabel Ihres Computers (bei einer USV mit IEC/UNIVERSEL-Anschlüssen) mittels einer Wandsteckdose an das Stromnetz anschließen. (siehe Abbildung A).

► Die vor Netzausfall und Überspannung zu schützenden Verbraucher (Computer, Monitor, Modem...) an die Batteriegepufferten Ausgangssteckdosen (9) der USV anschließen (siehe Abb. B). Der angegebene Nennstrom (in A) darf nicht überschritten werden.

► Die übrigen Verbraucher (Drucker, Scanner, Fax...) können an die Ausgangssteckdosen (8) mit Filter- und Überspannungsschutz angeschlossen werden (siehe Abbildung B); diese Abgänge werden bei einem Netzausfall nicht durch die Batterie gepuffert.

► **Schutz der Telefon- und Datenleitung (optional):** Die ggf. verwendete Telefon- oder Datenleitung kann ebenfalls gegen Überspannungen geschützt werden. Hierzu ist das bereits vorhandene Datenkabel der Telefon- bzw. Datensteckdose mit der USV zu verbinden. Desweiteren ist ein Anschluß der USV an den Rechner vorzunehmen. (siehe Abb. C).

► **Fakultative COM-Schnittstelle:** Geräte mit Kommunikationsanschlüssen (COM) können über das spezielle USB-Kabel oder über das Serienkabel (6) (im Lieferumfang enthalten) an den Computer angeschlossen werden. Die auf CD-ROM (7) mitgelieferte oder auf der MGE-Website [www.mgeups.com](http://www.mgeups.com) zum Download angebotene USV-Software dient zur Überwachung der USV und der Stromversorgung des Computers (siehe Abbildungen D und F).

► Installation der Software gemäß Anleitung am Bildschirm durchführen.

► Registrieren Sie gleichzeitig Ihre Garantiekarte Online unter

[www.mgeups.com](http://www.mgeups.com) (siehe Abbildung G).

## Aufbau und Funktionsumfang

- (8): Steckdosen mit Netzfilter ohne Batteriepufferung.
- (9): Steckdosen mit Batteriepufferung.
- (10): Bei leuchtender LED ist der Überspannungsschutz an allen Steckdosen wirksam.
- (11): LED "USV-Störung".
- (12): LED "Überlast im Ausgangskreis der gepufferten Steckdosen".
- (13): Drucktaster zum Ein- und Ausschalten der gepufferten Steckdosen.
- (14): Schutzschalter.

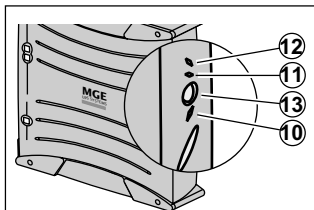

Ellipse 375 / 600 / 750

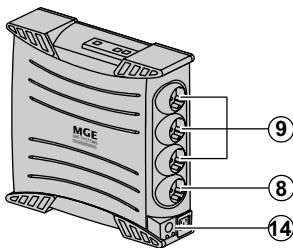

Ellipse 1000 / 1500 / XL

► **Aufladen der Batterie:** Sobald die USV an das Netz angeschlossen ist, wird die Batterie unabhängig von der Schaltstellung des Tasters (13) aufgeladen. Beim ersten Gebrauch steht die volle Autonomiezeit erst nach einer Aufladezeit der Batterie von 8 Stunden zur Verfügung. Um die optimale Batterieleistung zu gewährleisten, ist es ratsam, die USV ständig an das Stromnetz angeschlossen zu lassen.

► **Einschalten der USV:** Die Taste (13) mehr als 1 Sekunde drücken.

► **Steckdosen OHNE Batteriepufferung (8)** Die Stromversorgung der an diese Steckdosen angeschlossenen Verbraucher

erfolgt, sobald das Netzkabel (2) mit einer Netzsteckdose verbunden wird. Der Drucktaster (13) hat keinen Einfluß auf diese Steckdosen.

► **Steckdosen mit Batteriepufferung (9):** Die Stromversorgung der an diese Steckdosen angeschlossenen Verbraucher erfolgt, sobald die LED des Tasters (13) grün leuchtet (siehe Abbildung E). Die Steckdosen können auch ohne Netzspannung eingeschaltet werden (Taster-LED (13) blinkt).

► **Ausfall oder Störung der Netzspannung**

Bei Ausfall oder Störung der Netzspannung arbeitet die USV im Batteriebetrieb weiter (Taster-LED (13) blinkt grün). Im Batteriebetrieb ertönt alle 10 Sekunden ein Warnsignal (Summer). Kurz vor Ablauf der Batterieautonomiezeit verkürzt sich das Tonintervall auf 3 Sekunden. Im Silent-Modus (siehe Abschnitt "Einstellungen") ertönt der Summer nur einmalig bei Umschaltung auf Batteriebetrieb.

► Ist die Dauer des Netzausfalls länger als die verfügbare Autonomiezeit, schaltet die USV ab und startet bei Netzzurückkehr wieder automatisch. Nach vollständiger Entladung sind einige Stunden erforderlich, bis die volle Autonomiezeit erneut zur Verfügung steht.

► Werden im Batteriebetrieb die gepufferten Verbraucher nicht mehr benötigt, können diese, zur Einsparung der Batteriekapazität, mit dem Schalter (13) vorübergehend abgeschaltet werden.

► **Überspannungsschutz:**

Alle Ausgangssteckdosen der USV verfügen über einen Überspannungsschutz, der von der Schaltstellung des Tasters (13) unabhängig ist.

► **Abschaltung der gepufferten Steckdosen (9):** Zur Abschaltung der Steckdosen Taster (13) 2 Sekunden lang drücken.

## Betriebsbedingungen und Entsorgung der Batterie

► **Achtung!**

Bei einer Umgebungstemperatur oberhalb von 25 °C verringert sich die Batterielebensdauer um 50% pro 10 °C.

► **Die Batteriezellen dürfen nur von hierfür qualifiziertem Personal (Stromschlaggefahr)** durch von MGE UPS SYSTEMS autorisierte Batteriezellen ausgewechselt werden, um einen einwandfreien Betrieb des Geräts zu gewährleisten.







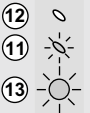

► Bei der Entsorgung der Batterie müssen die zur Zeit geltenden gesetzlichen Vorschriften beachtet werden. Zum Herausnehmen der Batteriezellen das Gerät ausschalten (Taste (13) erloschen), das Netzkabel ziehen und folgendermaßen vorgehen: siehe "Battery Change", Seite 4.

► **Achtung: Beim Anschluss der Batteriezellen würde ein Vertauschen der Pole + (rot) und - (schwarz) das Gerät schädigen.**

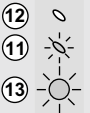
# Fehlerbehebung (Weitere Informationen unter [www.mgeups.com](http://www.mgeups.com) oder bei Ihrem MGE-Kundendienst)

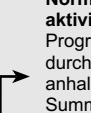
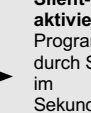
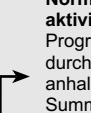
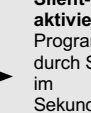
Fehler	Fehlerursache	Fehlerbehebung
1 ▶ Keine Spannung an den gepufferten Steckdosen (9).	▶ Taster (13) leuchtet nicht.	▶ Taster (13) betätigen; grüne Kontroll-LED muß leuchten.
2 ▶ Keine Stromversorgung der angeschlossenen Geräte bei Netzausfall.	▶ Geräte sind nicht an die gesicherten Steckdosen (9) angeschlossen.	▶ Betreffende Geräte an die gesicherten Steckdosen (9) anschließen.
3 ▶ Trotz vorhandener Netzspannung arbeitet die USV im Batteriebetrieb.	▶ Der Schutzschalter (14) an der Unterseite der USV hat aufgrund einer Überlast ausgelöst.	▶ Betroffenden Verbraucher entfernen und Schutzschalter (14) durch Betätigung wieder zurückstellen.
4 ▶ Keine Spannung an den Steckdosen OHNE Batteriepufferung (8).	▶ Netzsteckdose hat keine Spannung.  ▶ Der Schutzschalter (14) an der Unterseite der USV hat aufgrund einer Überlast ausgelöst.	▶ Spannungsversorgung der Netzsteckdose sicherstellen.  ▶ Betroffenden Verbraucher entfernen und Schutzschalter (14) durch Betätigung wieder zurückstellen.
5 ▶ Grüne LED (13) blinkt in kurzen Abständen und der Summer ertönt.	▶ Die USV schaltet häufig auf Batteriebetrieb, da die Netzspannung permanent schwankt.	▶ Installation durch Fachpersonal überprüfen lassen oder andere Netzsteckdose verwenden.
6 ▶ Rote LED (12) leuchtet und Summer ertönt alle 30 Sekunden.	▶ Überlast an den gepufferten Steckdosen (9).	▶ Betroffenden Verbraucher von den gesicherten Steckdosen (9) trennen.
7 ▶ Rote LED (11) leuchtet und Summer ertönt alle 30 Sekunden.	▶ USV-Störung - gepufferte Steckdosen (9) werden nicht mehr versorgt.	▶ Kundendienst benachrichtigen.
8 ▶ Grüne LED (10) ist erloschen und die Steckdosen (8) liefern Spannung.	▶ Überspannungsschutz ist nicht mehr gewährleistet.	▶ Kundendienst benachrichtigen.
9 ▶ Datenleitung gestört oder kein Modemzugang.	▶ Überspannungsschutz der Datenleitung ist nicht mehr gewährleistet.	▶ Datenleitung von der Wandsteckdose abziehen. ▶ Kundendienst benachrichtigen.
10 ▶ Rote LED (11) blinkt.	▶ Ende der Batterielebensdauer erreicht.	▶ Batterie ersetzen.

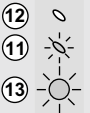
## Fortgeschrittene Anpassung Ihrer USV:

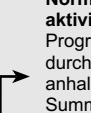
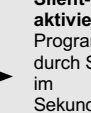
Empfindlichkeit gegenüber den Schwankungen des Eingangsnetzes	Warnsignal										
<p>▶ <b>Nur zu verwenden</b> bei häufigen Umschaltungen der USV auf Batteriebetrieb aufgrund starker Spannungsschwankungen des Eingangsnetzes.</p> <p>▶ Zugriff auf den Programmiermodus: Bei ausgeschaltetem Gerät den Taster (13) 6 s lang drücken und loslassen, wenn die LEDs (11) (12) (13) aufleuchten.</p> <p>▶ Anzeige der 3 möglichen Spannungsbereiche entsprechend dem Status der LEDs (11) und (12):</p> <table border="1" style="width: 100%; text-align: center;"> <tr> <td><b>Normalbetrieb (werkseitige Konfiguration) :</b> Eingangsnetz zwischen 184V und 264V</td> <td><b>Erweiterter Betrieb niedrige Spannung:</b> zwischen 161V und 264V</td> <td><b>Erweiterter Betrieb niedrige und hohe Spannung:</b> zwischen 161V und 284V</td> </tr> <tr> <td></td> <td></td> <td></td> </tr> </table> <p>Änderung der Betriebsart durch sukzessive Betätigung des Tasters (13).</p> <p>▶ Die Betriebsart wird 10 s, nachdem der Taster letztmalig gedrückt wurde, gespeichert.</p>	<b>Normalbetrieb (werkseitige Konfiguration) :</b> Eingangsnetz zwischen 184V und 264V	<b>Erweiterter Betrieb niedrige Spannung:</b> zwischen 161V und 264V	<b>Erweiterter Betrieb niedrige und hohe Spannung:</b> zwischen 161V und 284V				<p>▶ Es besteht die Möglichkeit, das Warnsignal bei Batteriebetrieb der USV zu deaktivieren.</p> <p>▶ Zugriff auf den Programmiermodus: Bei ausgeschaltetem Gerät den Taster (13) 11 s lang drücken und bei Ertönen Warnsignals (Summer) loslassen.</p> <p>▶ Für das Warnsignal stehen 2 Möglichkeiten zur Auswahl:</p> <table border="1" style="width: 100%; text-align: center;"> <tr> <td><b>Normalbetrieb (werkseitige Konfiguration) :</b> Bei Batteriebetrieb der USV ertönt der Summer alle 10 s.</td> <td><b>Silent-Modus:</b> Der Summer ertönt einmalig bei Umschaltung der USV auf Batteriebetrieb.</td> </tr> <tr> <td></td> <td></td> </tr> </table> <p>Änderung des Modus durch sukzessive Betätigung des Tasters (13).</p> <p>▶ Der Modus wird 5 s, nachdem die Taste letztmalig betätigt wurde, gespeichert.</p>	<b>Normalbetrieb (werkseitige Konfiguration) :</b> Bei Batteriebetrieb der USV ertönt der Summer alle 10 s.	<b>Silent-Modus:</b> Der Summer ertönt einmalig bei Umschaltung der USV auf Batteriebetrieb.		
<b>Normalbetrieb (werkseitige Konfiguration) :</b> Eingangsnetz zwischen 184V und 264V	<b>Erweiterter Betrieb niedrige Spannung:</b> zwischen 161V und 264V	<b>Erweiterter Betrieb niedrige und hohe Spannung:</b> zwischen 161V und 284V									
											
<b>Normalbetrieb (werkseitige Konfiguration) :</b> Bei Batteriebetrieb der USV ertönt der Summer alle 10 s.	<b>Silent-Modus:</b> Der Summer ertönt einmalig bei Umschaltung der USV auf Batteriebetrieb.										
											

## Condizioni di utilizzo

- Questo apparecchio è un sistema statico di continuità (UPS) progettato per alimentare un computer e le relative periferiche, apparecchi TV, Hi-Fi, videoregistratori, ad eccezione di qualsiasi altro apparecchio elettrico (impianto d'illuminazione, riscaldamento, elettrodomestici, ecc.)
- L'UPS può essere installato in posizione orizzontale, verticale o in Rack 2U (kit in opzione).

## Collegamento dell'UPS

- Collegare l'UPS (1) alla rete elettrica su una presa murale dotata di messa a terra, servendosi del cavo (2) fornito in dotazione per un UPS con prese FR/DIN o del cavo di alimentazione del computer per un UPS con prese IEC/UNIVERSEL (vedi figura A).

- Collegare le prese degli apparecchi critici (computer, schermo, modem) sulle prese con alimentazione di soccorso fornita dalla batteria (9) e protette contro le sovratensioni (vedi figura B), senza superare la corrente indicata in ampere.

- Gli altri apparecchi (stampante, scanner, fax, ecc.) possono essere collegati sulle prese filtrate e protette contro le sovratensioni (8) (vedi figura B). In caso d'interruzione della corrente, le prese filtrate non ricevono alcuna alimentazione di soccorso.

- **Collegamento facoltativo Modem Internet / Rete Ethernet:** la linea modem o la rete Ethernet possono essere protette contro le sovratensioni tramite l'UPS. A tal fine, collegare la presa al telefonica sul muro all'UPS utilizzando il cavo dell'apparecchio da proteggere e poi collegare l'UPS a questo apparecchio con un cavo identico, come indicato nella figura C (cavo non fornito).

- **Collegamento COM facoltativo:** le apparecchiature dotate di prese di comunicazione (COM) possono essere collegate al computer con il cavo specifico UPS o con il cavo di serie (6) fornito in dotazione.

- Per controllare l'UPS e l'alimentazione elettrica del computer (vedi figure D e F), si possono installare i programmi disponibili su CD Rom (7) o telecaricabili a partire dal sito Web [www.mgeups.com](http://www.mgeups.com).

- seguire la procedura a video,
- salvare la scheda di garanzia sul sito Web [www.mgeups.com](http://www.mgeups.com) (vedi figura G).

## Uso

- (8) : prese filtrate.
- (9) : prese assistite mediante batteria.
- (10) : spia accesa, protezione contro le sovratensioni attivata su tutte le prese.
- (11) : spia "difetto UPS".
- (12) : spia "sovraccarico su uscita prese assistite".
- (13) : tasto di messa in funzione o arresto delle prese assistite.
- (14) : interruttore di protezione.

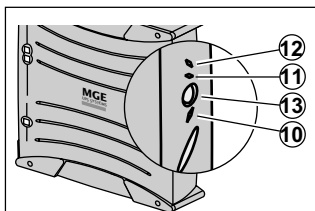

Ellipse 375 / 600 / 750

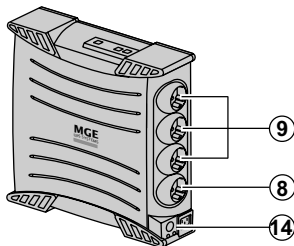

Ellipse 1000 / 1500 / XL

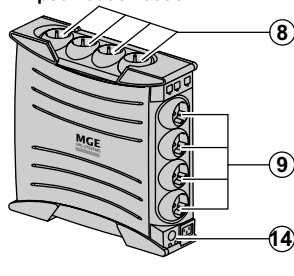

- **Carica della batteria:** l'UPS carica la batteria non appena viene collegato alla rete elettrica, indipendentemente dallo stato del tasto (13). Al momento del primo utilizzo, la batteria fornisce un'autonomia completa solo dopo 8 ore di ricarica. Per mantenere un livello ottimale d'autonomia, si consiglia di lasciare sempre l'UPS collegato alla rete elettrica.

- **Accensione dell'UPS:** premere per 1 secondo il tasto (13).

- **Prese filtrate (8) non assistite:** gli apparecchi collegati a queste prese

vengono alimentati non appena il cavo di ingresso (2) viene collegato a una presa murale. Il tasto (13) non le comanda.

- **Prese assistite (9) :** gli apparecchi collegati a queste prese vengono alimentati non appena il tasto (13) si accende in verde (vedere figura E). Queste prese possono essere messe in funzione anche se l'UPS non è collegato alla rete elettrica (tasto (13) lampeggiante).

- **Perturbazione della rete elettrica:** se la tensione di questa rete è cattiva o assente, l'UPS continua a funzionare su batteria. Il tasto (13) lampeggia (spia verde). In modalità normale, l'allarme acustico emette un segnale ogni 10 secondi e poi ogni 3 secondi al momento in cui la fine dell'autonomia della batteria è prossima. In modalità silenziosa (vedi § Regolazioni), l'allarme acustico emette un bip quando si passa su batteria.

- Se la durata dell'interruzione della corrente elettrica supera l'autonomia della batteria, l'UPS si arresta e poi si riavvia automaticamente al momento del ritorno della corrente elettrica. Dopo una scarica completa, sono necessarie alcune ore per ripristinare un'autonomia completa della batteria.

- Per risparmiare energia, si può usare il tasto (13) per interrompere l'alimentazione elettrica degli apparecchi collegati sulle prese assistite.

- **Parafulmine:** ne usufruiscono tutte le prese, assistite o meno, indipendentemente dallo stato del tasto (13).

- **Arresto delle prese assistite (9) :** premere per più di 2 secondi il tasto (13).

## Smaltimento e sicurezza della batteria

- **Attenzione:** al di là dei 25°C la durata della batteria si dimezza ogni 10°C.

- **Gli elementi della batteria devono essere sostituiti esclusivamente da personale qualificato (rischio di scossa elettrica)** e con elementi autorizzati da MGE UPS SYSTEMS, onde garantire il corretto funzionamento dell'apparecchio.

- La batteria deve essere eliminata conformemente alla legislazione in vigore. Per estrarre gli elementi dalla batteria, spegnere l'apparecchio (tasto (13) spento), scollegare il cavo di alimentazione e procedere come segue: vedi "Battery change" a pagina 4.

- **Attenzione: durante il collegamento degli elementi della batteria, l'eventuale inversione della polarità + (rosso) e - (nero) provoca la distruzione dell'apparecchio.**

Sintomo	Diagnosi	Rimedio
1 ► Le prese assistite (9) non sono alimentate.	► Il tasto (13) non è acceso.	► Premere il tasto (13) e verificare che sia acceso (spia verde).
2 ► Durante l'interruzione della corrente, gli apparecchi collegati non sono più alimentati.	► Gli apparecchi non sono collegati sulle prese assistite (9).	► Collegare questi apparecchi sulle prese assistite (9).
3 ► La corrente elettrica è presente, ma l'UPS funziona su batteria.	► L'interruttore (14) posto sotto l'UPS si è aperto a causa di un sovraccarico sull'uscita dell'UPS.	► Disinserire l'apparecchio in questione dall'uscita e riarmare l'interruttore (14) premendo il tasto relativo.
4 ► Le prese filtrate (8) non sono alimentate.	► La presa murale non è alimentata. ► L'interruttore (14) posto sotto l'UPS si è aperto a causa di un sovraccarico sull'uscita dell'UPS.	► Ripristinare l'alimentazione della presa murale. ► Disinserire l'apparecchio in questione all'uscita e riarmare l'interruttore (14) premendo il tasto relativo.
5 ► Il tasto verde (13) lampeggia di frequente e scatta l'allarme acustico.	► L'UPS funziona di frequente su batteria, poiché la corrente fornita dalla presa murale è di cattiva qualità.	► Far verificare l'impianto elettrico da un professionista o sostituire la presa.
6 ► La spia rossa (12) è accesa e l'allarme acustico emette un segnale ogni 30 secondi.	► L'UPS subisce un sovraccarico sulle prese assistite (9).	► Disinserire l'apparecchio in questione dalle prese assistite (9).
7 ► La spia rossa (11) è accesa e l'allarme acustico emette un segnale ogni 30 secondi.	► L'UPS ha subito un guasto. Le prese assistite (9) non sono più alimentate.	► Rivolgersi al Servizio Assistenza.
8 ► La spia verde (10) è spenta e le prese (8) sono alimentate.	► La protezione contro le sovratensioni non è più garantita.	► Rivolgersi al Servizio Assistenza.
9 ► La linea telefonica è perturbata o è impossibile accedere al modem.	► La protezione contro le sovratensioni della linea telefonica non è più garantita.	► Disinserire la linea telefonica dalla presa murale. ► Rivolgersi al Servizio Assistenza.
10 ► La spia rossa (11) lampeggia.	► La batteria è in fin di vita.	► Far sostituire la batteria.

## Personalizzazione avanzata dell'UPS:

Sensibilità alle variazioni della rete elettrica in ingresso	Allarme acustico					
<p>► <b>Da utilizzare solo</b> in caso di frequenti passaggi da parte dell'UPS all'alimentazione su batteria a causa di importanti variazioni della tensione sulla rete elettrica in ingresso.</p> <p>► Accesso alla modalità di programmazione: con l'apparecchio spento, mantenere premuto il tasto (13) per 6 s e rilasciarlo solo dopo l'accensione delle spie (11) (12) e (13).</p> <p>► Visualizzazione dei 3 campi di tensione consentiti secondo lo stato delle spie (11) e (12):</p>	<p>► Possibilità di disattivazione dell'allarme acustico quando l'UPS funziona su batteria.</p> <p>► Accesso in modalità di programmazione: con l'apparecchio spento, mantenere premuto il tasto (13) per 11 s e rilasciarlo all'attivazione dell'allarme acustico.</p> <p>► Ottenimento delle 2 modalità disponibili per l'allarme acustico:</p>					
<table border="0"> <tr> <td style="vertical-align: top;"> <p><b>Modalità normale (configurazione d'origine):</b> rete d'ingresso compresa tra 184V e 264V</p> </td> <td style="vertical-align: top;"> <p><b>Modalità estesa bassa:</b> rete d'ingresso compresa tra 161V e 264V</p> </td> <td style="vertical-align: top;"> <p><b>Modalità estesa bassa e alta:</b> rete d'ingresso compresa tra 161V e 284V</p> </td> </tr> </table>	<p><b>Modalità normale (configurazione d'origine):</b> rete d'ingresso compresa tra 184V e 264V</p>	<p><b>Modalità estesa bassa:</b> rete d'ingresso compresa tra 161V e 264V</p>	<p><b>Modalità estesa bassa e alta:</b> rete d'ingresso compresa tra 161V e 284V</p>	<table border="0"> <tr> <td style="vertical-align: top;"> <p><b>Modalità normale (configurazione d'origine):</b> l'UPS emette un bip ogni 10 s durante il funzionamento su batteria.</p> </td> <td style="vertical-align: top;"> <p><b>Modalità silenziosa:</b> l'UPS emette un solo bip al momento del passaggio su batteria e poi rimane silenzioso.</p> </td> </tr> </table>	<p><b>Modalità normale (configurazione d'origine):</b> l'UPS emette un bip ogni 10 s durante il funzionamento su batteria.</p>	<p><b>Modalità silenziosa:</b> l'UPS emette un solo bip al momento del passaggio su batteria e poi rimane silenzioso.</p>
<p><b>Modalità normale (configurazione d'origine):</b> rete d'ingresso compresa tra 184V e 264V</p>	<p><b>Modalità estesa bassa:</b> rete d'ingresso compresa tra 161V e 264V</p>	<p><b>Modalità estesa bassa e alta:</b> rete d'ingresso compresa tra 161V e 284V</p>				
<p><b>Modalità normale (configurazione d'origine):</b> l'UPS emette un bip ogni 10 s durante il funzionamento su batteria.</p>	<p><b>Modalità silenziosa:</b> l'UPS emette un solo bip al momento del passaggio su batteria e poi rimane silenzioso.</p>					
<p>Cambiamento di modalità premendo successivamente il tasto (13).</p>	<p>Cambiamento di modalità premendo successivamente il tasto (13).</p>					
<p>► Memorizzazione della modalità dopo 10 s senza alcuna pressione.</p>	<p>► Memorizzazione della modalità dopo 5 s senza alcuna pressione.</p>					

## Condiciones de uso

- Este aparato es un Sistema de Alimentación Ininterrumpida (SAI) diseñado para alimentar principalmente un ordenador y sus periféricos exceptuando, aparatos de TV, HI-FI, Vídeo, excepto cualquier otro tipo de aparato eléctrico (alumbrado, calefacción, electrodomésticos, etc.).
- El SAI puede instalarse en posición horizontal, vertical, o en Rack 2U (kit opcional).

## Conexiones del SAI

- Conectar el SAI (1) a la red eléctrica en una toma mural con tierra por medio del cable (2) suministrado con el SAI con tomas FR/DIN o con el cable de alimentación de su ordenador para un SAI con tomas IEC/UNIVERSAL (ver dibujo A).
  - Conectar los enchufes de los aparatos críticos (ordenador, pantalla, módem, etc.) en las tomas alimentadas por la batería (9) y protegidas contra las sobretensiones (ver el dibujo B), no sobrepasando la corriente indicada en amperios.
  - Los demás aparatos (impresora, escáner, fax...) podrán conectarse en las tomas filtradas y protegidas contra las sobretensiones (8) (ver dibujo B); las tomas filtradas no serán auxiliadas por la batería en caso de corte en la red eléctrica.
  - Protección de la línea de datos fax/módem/red ethernet (opcional): la línea telefónica, fax, módem, red ethernet, podrá ser protegida contra las sobretensiones conectándose a través del SAI. Para ello conectar la toma mural al SAI con el cable del equipo a proteger, y por otra parte con un cable idéntico unir el SAI al equipo protegido, como se indica en el dibujo C (cable 3) no suministrado).
  - Comunicación USB / Serie (opcional): los modelos que disponen de un puerto de comunicación (COM) pueden conectarse al ordenador mediante el cable especial (USB o Serie) (6) suministrado.
- El software disponible en el CD-Rom (7) (disponible para descarga en [www.mgeups.com](http://www.mgeups.com)) se puede instalar para gestionar el SAI y la alimentación eléctrica del ordenador (ver dibujos D y F).
- ▷ Seguir el procedimiento visualizado.
  - ▷ Proceder también a la inscripción de la tarjeta de garantía en [www.mgeups.com](http://www.mgeups.com) (ver dibujo G).

## Utilización

- (8): Tomas filtradas.
- (9): Tomas auxiliadas por batería.

- (10): Indicador encendido, protección contra las sobretensiones activa en todas las tomas.
- (11): Indicador "fallo del SAI".
- (12): Indicador "sobrecarga en la salida de las tomas auxiliadas".
- (13): Interruptor de puesta en marcha/paro de las tomas auxiliadas.
- (14): Disyuntor rearmable de protección.

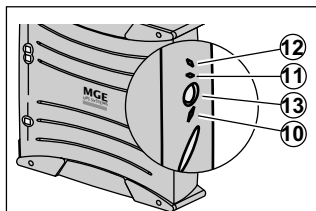

Elipse 375 / 600 / 750

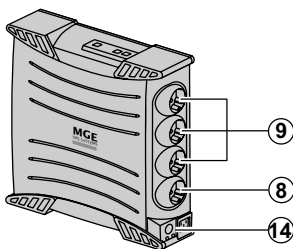

Elipse 1000 / 1500 / XL

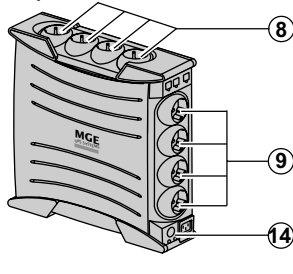

- Carga de la batería: el SAI carga su batería en el momento en que se conecta a la red eléctrica sin importar el estado del interruptor (13). Al utilizar por primera vez, la batería proporciona su total autonomía sólo después de una recarga de 8 horas. Para mantener la mayor autonomía, se aconseja dejar el SAI conectado permanentemente a la red eléctrica.
- Puesta en marcha del SAI: pulsar el interruptor (13) 1 segundo.
- Tomas filtradas (8) no auxiliadas: los aparatos conectados a estas tomas son alimentados a partir del momento en que el cable de entrada (2) se conecta a una toma mural. No

se pueden desconectar mediante el interruptor (13).

► Tomas auxiliadas (9): los aparatos conectados a estas tomas son alimentados a partir del momento en que el interruptor (13) está encendido en verde (ver el dibujo E). Estas tomas se pueden poner en funcionamiento aún cuando el SAI no está conectado a la red eléctrica (interruptor (13) parpadeando).

► Perturbación de la red eléctrica:

si la tensión de esta red es defectuosa o está ausente, el SAI sigue funcionando con la batería: el interruptor (13) parpadea en verde. En modo normal, la alarma acústica emite un sonido cada 10 segundos y luego cada 3 segundos cuando la batería se acerca al final de su autonomía. En modo silencio (ver § ajustes), la alarma acústica emite un bip cuando la batería toma el relevo.

► Si la duración del corte de la red eléctrica sobrepasa la autonomía de la batería, el SAI se detiene y luego se enciende automáticamente cuando vuelve la red eléctrica. Tras su descarga completa, se necesitarán varias horas para restaurar su autonomía completa.

► Para un ahorro eficaz de energía, se podrá utilizar el interruptor (13) para cortar la alimentación eléctrica de los aparatos conectados en las tomas auxiliadas.

► Pararrayos: todas las disponen de esta protección cualquiera que sea el estado del interruptor (13).

► Interrupción de las tomas auxiliadas (9): presionar durante más de 2 segundos el interruptor (13).

## Desecho y seguridad de la batería

► Precaución: la duración de la batería disminuirá de a la mitad cada 10°C por encima de 25°C.

► La batería sólo puede ser sustituida por personal cualificado (riesgo de electrocución) autorizado por MGE UPS SYSTEMS con el fin de garantizar el correcto funcionamiento del aparato.

► Al desechar la batería, se debe cumplir la normativa vigente. Para extraer la batería, parar el aparato (interruptor (13) apagado), desconectar el cable de alimentación, y proceder de la forma siguiente: ver "Battery change" página 4.

► Atención: durante la conexión de la batería, la inversión de las polaridades + (rojo) y - (negro) dañaría el aparato.

Síntoma	Diagnóstico	Solución
1 ▶ Las tomas auxiliadas (9) no son alimentadas.	▶ El interruptor (13) no esta encendido.	▶ Accione el interruptor (13) y compruebe que esté encendido en verde.
2 ▶ Los aparatos conectados no son alimentados durante un corte de la red eléctrica.	▶ Los aparatos no están conectados a las tomas auxiliadas (9).	▶ Conecte estos aparatos a las tomas auxiliadas (9).
3 ▶ La red eléctrica está presente, pero el SAI funciona con su batería.	▶ El interruptor automático (14) situado bajo el SAI está abierto debido a la sobrecarga excesiva en la salida del SAI.	▶ Desconecte dicho aparato de la salida y rearme el interruptor automático (14) accionando su botón.
4 ▶ Las tomas filtradas (8) no son alimentadas.	▶ La toma mural no es alimentada.  ▶ El interruptor automático (14) situado bajo el SAI está abierto debido a la sobrecarga excesiva en la salida del SAI.	▶ Restablezca la alimentación de la toma mural.  ▶ Desconecte dicho aparato de la salida y rearme el interruptor automático (14) accionando su botón..
5 ▶ El interruptor verde (13) parpadea frecuentemente y la alarma acústica funciona.	▶ El SAI funciona frecuentemente con la batería ya que la corriente suministrada por la toma mural es de mala calidad.	▶ Haga controlar la instalación eléctrica por un profesional o cambie de toma.
6 ▶ El indicador rojo (12) está encendido y la alarma acústica emite un sonido cada 30 segundos.	▶ El SAI recibe una sobrecarga en las tomas auxiliares (9).	▶ Desconecte el aparato respectivo de las tomas auxiliares (9).
7 ▶ El indicador rojo (11) está encendido y la alarma emite un sonido cada 30 segundos.	▶ El SAI tuvo un desperfecto. Las tomas auxiliadas (9) no son alimentadas.	▶ Póngase en contacto con el servicio de posventa.
8 ▶ El indicador verde (10) está apagado y las tomas (8) son alimentadas.	▶ No se asegura la protección contra las sobretensiones.	▶ Póngase en contacto con el servicio de posventa.
9 ▶ La línea telefónica está perturbada o es imposible acceder al módem.	▶ No se asegura la protección contra las sobretensiones de la línea telefónica.	▶ Desconecte la línea telefónica de la toma mural. ▶ Póngase en contacto con el servicio de posventa.
10 ▶ El indicador rojo (11) parpadea.	▶ La batería llegó a su límite de duración.	▶ Hacer reemplazar la batería.

### Personalización avanzada de su SAI:

Sensibilidad a las variaciones de la red eléctrica de entrada	Alarma sonora					
<p>▶ <b>A utilizar únicamente</b> en caso de frecuentes cambios a la batería del SAI debido a variaciones importantes de la tensión de la red eléctrica de entrada.</p> <p>▶ Acceso al modo de programación: aparato parado, mantener el interruptor (13) pulsado durante 6 s y soltarlo después de que se encienda los pilotos (11) (12) (13).</p> <p>▶ Visualización de los 3 intervalos posibles de tensión según el estado de los pilotos (11) y (12):</p> <table border="0" style="width: 100%;"> <tr> <td style="vertical-align: top;"> <p><b>Modo normal (configuración fábrica):</b> red de entrada incluida entre 184V y 264V</p> </td> <td style="vertical-align: top;"> <p><b>Modo extendido inferior:</b> red de entrada incluida entre 161V y 264V</p> </td> <td style="vertical-align: top;"> <p><b>Modo extendido inferior y superior:</b> red de entrada incluida entre 161V y 284V</p> </td> </tr> </table> <p style="text-align: center;">Cambio de modo mediante impulsos sucesivos sobre el interruptor (13).</p>	<p><b>Modo normal (configuración fábrica):</b> red de entrada incluida entre 184V y 264V</p>	<p><b>Modo extendido inferior:</b> red de entrada incluida entre 161V y 264V</p>	<p><b>Modo extendido inferior y superior:</b> red de entrada incluida entre 161V y 284V</p>	<p>▶ Posibilidad de desactivar la alarma sonora cuando el SAI funciona con la batería.</p> <p>▶ Acceso al modo de programación: aparato parado, mantener el interruptor (13) pulsado durante 11 s y soltarlo cuando se active la alarma sonora.</p> <p>▶ Obtención de los 2 modos posibles de la alarma sonora:</p> <table border="0" style="width: 100%;"> <tr> <td style="vertical-align: top;"> <p><b>Modo normal (configuración fábrica):</b> El SAI emite un bip cada 10 s en funcionamiento sobre batería.</p> <p><b>Modo normal activado:</b> Programación mediante un bip continuo.</p> </td> <td style="vertical-align: top;"> <p><b>Modo silencio:</b> El SAI emite un sólo bip al cambiar a batería, luego sigue silencioso.</p> <p><b>Modo silencio activado:</b> Programación mediante un bip cada segundo.</p> </td> </tr> </table> <p style="text-align: center;">Cambio de modo mediante impulsos sucesivos sobre el interruptor (13).</p>	<p><b>Modo normal (configuración fábrica):</b> El SAI emite un bip cada 10 s en funcionamiento sobre batería.</p> <p><b>Modo normal activado:</b> Programación mediante un bip continuo.</p>	<p><b>Modo silencio:</b> El SAI emite un sólo bip al cambiar a batería, luego sigue silencioso.</p> <p><b>Modo silencio activado:</b> Programación mediante un bip cada segundo.</p>
<p><b>Modo normal (configuración fábrica):</b> red de entrada incluida entre 184V y 264V</p>	<p><b>Modo extendido inferior:</b> red de entrada incluida entre 161V y 264V</p>	<p><b>Modo extendido inferior y superior:</b> red de entrada incluida entre 161V y 284V</p>				
<p><b>Modo normal (configuración fábrica):</b> El SAI emite un bip cada 10 s en funcionamiento sobre batería.</p> <p><b>Modo normal activado:</b> Programación mediante un bip continuo.</p>	<p><b>Modo silencio:</b> El SAI emite un sólo bip al cambiar a batería, luego sigue silencioso.</p> <p><b>Modo silencio activado:</b> Programación mediante un bip cada segundo.</p>					
▶ Memorización del modo después 10 s sin impulso.	▶ Memorización del modo después 5 s sin impulso.					

## Gebruiksomstandigheden

► Dit apparaat is een **UPS** (ononderbroken energievoorziening) die uitsluitend ontworpen is om een computer en de bijbehorende randapparatuur, of tv-, hifi- en videoapparatuur van stroom te voorzien. Hij is dus niet bestemd voor de energievoorziening van andere elektrische apparaten (verlichting, verwarming, huishoudelijke apparaten...).

► De **UPS** kan horizontaal, verticaal of in een 2U rack (optionele set) geplaatst worden.

### Aansluiten van de UPS

► Sluit de **UPS** (1) via een geaarde wandcontactdoos op de netspanning aan: met behulp van het bijgeleverde snoer (2) bij een **UPS** met FR/DIN aansluitingen, of met het netsnoer van uw computer bij een **UPS** met IEC/UNIVERSEEL aansluitingen (zie figuur A).

► Sluit de aansluitingen van kritische apparatuur (computer, monitor, modem...) aan op de battery backup- en surge protected aansluitingen (9) (zie figuur B); daarbij mag de aangegeven stroom in Ampères echter niet overschreden worden.

► De overige apparatuur (printer, scanner, fax...) kan op de gefilterde surge protected aansluitingen (8) aangesloten worden (zie figuur B); de gefilterde aansluitingen hebben bij een stroomuitval geen battery backup.

► **Facultatieve internet modem / netwerk:** de modem- of ethernetverbinding kan tegen overspanning worden beveiligd door hem aan te sluiten via de **UPS**. Dit bereikt u door enerzijds de wandcontactdoos via het snoer van het te beveiligen apparaat op de **UPS** aan te sluiten, en anderzijds door de **UPS** op dit apparaat aan te sluiten met behulp van een kabel met dezelfde specificaties, zoals aangegeven in figuur C (snoer (3) niet bijgeleverd).

► **Optionele com-port beveiliging:** apparaten met communicatie-aansluitingen (COM) kunnen op de computer worden aangesloten via de bijgeleverde specifieke USB- of seriekabel (6). De software beschikbaar op de CD-ROM (7) (of downloadbaar op [www.mgeups.com](http://www.mgeups.com)) kan worden geïnstalleerd om de **UPS** en de energievoorziening van de computer te controleren (zie figuur D en F).

► Volg de aangegeven procedure.

► Registreer ook de garantiekaart op [www.mgeups.com](http://www.mgeups.com) (zie figuur G).

### Gebruiksaanwijzing

- ⑧ : Gefilterde aansluitingen.
- ⑨ : Battery backup-aansluitingen.

⑩ : LED aan: overspanningbeveiliging actief op alle aansluitingen.

⑪ : LED "fout UPS".

⑫ : LED "overbelasting op battery backup-uitgangen".

⑬ : Aan/uit-knop van de battery backup-aansluitingen.

⑭ : Beveiligingsschakelaar.

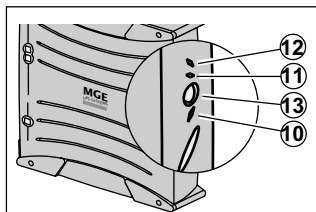

Ellipse 375 / 600 / 750

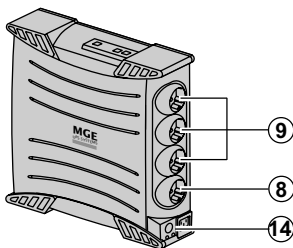

Ellipse 1000 / 1500 / XL

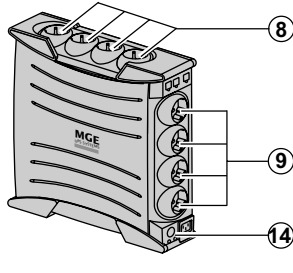

► **Opladen batterij:** de batterij wordt opgeladen zodra de **UPS** op de netspanning wordt aangesloten, en dit ongeacht de stand van de knop (13). Bij het eerste gebruik levert de batterij pas de nominale autonomie na 8 uur opladen. Voor een optimale autonomie wordt aangeraden om de **UPS** continu op de netspanning aangesloten te laten.

► **Inschakelen van de UPS:** druk 1 seconde op de knop (13).

► **Gefilterde aansluitingen zonder battery backup** (8) : de apparaten die op deze aansluitingen zijn aangesloten krijgen stroom zodra de ingangskabel (2) op de wandcontactdoos wordt aangesloten. Deze aansluitingen worden niet met de knop (13) in- en uitgeschakeld.

► **Battery backup-aansluitingen** (9) : de apparaten die op deze

aansluitingen aangesloten zijn krijgen stroom zodra de knop (13) groen verlicht is (zie figuur E). Deze aansluitingen kunnen ook worden ingeschakeld als de **UPS** niet op de netspanning aangesloten is (knop (13) knippert).

► **Stroomstoring:** als de netspanning slecht of afwezig is, werkt de **UPS** verder op batterij: de knop (13) knippert groen. In normale mode laat het geluidsalarm om de 10 seconden een signaal horen, en vervolgens om de 3 seconden als het einde van de batterijautonomie bijna bereikt is. In stille mode (zie § instellingen), laat het geluidsalarm een korte pieptoon horen bij het overschakelen op batterij.

► Als de stroomuitval langer duurt dan de batterijautonomie, schakelt de **UPS** uit en start het systeem automatisch weer na terugkeer van de netspanning. Na volledige ontlading duurt het een paar uur voordat de autonomie weer volledig hersteld is.

► Om energie te besparen kan de knop (13) worden gebruikt om de energievoorziening naar de apparaten die op de battery backup-aansluitingen zijn aangesloten uit te schakelen.

► **Bliksemafleider:** alle aansluitingen, met of zonder battery backup, zijn tegen overspanning beveiligd ongeacht de stand van de knop (13).

► **Uitschakelen van de battery backup-aansluitingen** (9) : druk langer dan 2 seconden op de knop (13).

### Afvalverwerking en veiligheid van de batterij

► **Let op:** Boven de 25°C wordt de levensduur van de batterij gehalveerd telkens als de temperatuur met 10°C stijgt.

► **De batterijelementen mogen uitsluitend worden vervangen door gekwalificeerd personeel (elektrocutiegevaar).** Gebruik uitsluitend door MGE UPS SYSTEMS goedgekeurde batterijen om een optimale werking van het apparaat te garanderen.

► Behandel de oude batterij overeenkomstig de wettelijke bepalingen voor de afvalverwerking. Om de batterijelementen te verwijderen moet u eerst het apparaat uitschakelen (knop (13) uit), het netsnoer loskoppelen en daarna als volgt te werk gaan: zie "Battery change" op blz. 4.

► **Waarschuwing: het verwisselen van de polariteit + (rood) en - (zwart) bij het aansluiten van de batterijelementen veroorzaakt onherstelbare schade aan het apparaat.**

Probleem	Oorzaak	Oplossing
1 De battery backup-aansluitingen 9 krijgen geen stroom.	De knop 13 brandt niet.	Druk op de knop 13 en controleer of hij groen verlicht is.
2 Bij een stroomuitval wordt de aangesloten apparatuur niet meer van energie voorzien.	De apparaten zijn niet aangesloten op de battery backup-aansluitingen 9.	Sluit deze apparaten aan op de battery backup-aansluitingen 9.
3 De netspanning is aanwezig maar de UPS werkt op batterij.	De schakelaar 14 stroomafwaarts van de UPS staat in de off-positie wegens te grote overbelasting op de uitgang van de UPS.	Koppel het betreffende aangesloten apparaat los en schakel de schakelaar 14 weer in door op zijn knop te drukken.
4 De gefilterde aansluitingen 8 krijgen geen stroom.	De wandcontactdoos krijgt geen stroom. De schakelaar 14 stroomafwaarts van de UPS staat in de off-positie wegens te grote overbelasting op de uitgang van de UPS.	Schakel de energievoorziening van de wandcontactdoos weer in. Koppel het betreffende aangesloten apparaat los en schakel de schakelaar 14 weer in door op zijn knop te drukken.
5 De groene knop 13 knippert vaak en het geluidsalarm gaat over.	De UPS werkt vaak op batterij omdat de door de wandcontactdoos geleverde stroom van slechte kwaliteit is.	Laat de elektrische installatie controleren door een specialist of vervang de wandcontactdoos.
6 De rode LED 12 brandt en het geluidsalarm laat om de 30 seconden een signaal horen.	De battery backup-aansluitingen 9 van de UPS zijn overbelast.	Koppel het betreffende apparaat los van de battery backup-aansluitingen 9.
7 De rode LED 11 brandt en het geluidsalarm laat om de 30 seconden een signaal horen.	Er is een fout opgetreden op de UPS. De battery backup-aansluitingen 9 krijgen geen stroom meer.	Schakel de servicedienst in.
8 De groene LED 10 is uit en de aansluitingen 8 krijgen stroom.	De overspanningbeveiliging is niet meer actief.	Schakel de servicedienst in.
9 Er zijn storingen op de telefoonlijn of de modemverbinding is onmogelijk.	De overspanningbeveiliging van de telefoonlijn is niet meer actief.	Trek de telefoonstekker uit het stopcontact. Schakel de servicedienst in.
10 De rode LED 11 knippert.	De batterij heeft het eind van zijn levensduur bereikt.	Laat de batterij vervangen.

## Geavanceerde personalisatie van de UPS:

Gevoeligheid voor variaties op de ingangsspanning	Geluidsalarm
<ul style="list-style-type: none"> <li>Alleen te gebruiken bij frequent overschakelen op battery backup van de UPS als gevolg van grote schommelingen in de ingangsspanning.</li> <li>Toegang tot programmeermode: met het apparaat uitgeschakeld knop 13 gedurende 6 seconden ingedrukt houden en loslaten als de LEDs 11 12 13 gaan branden.</li> <li>Weergave van de 3 mogelijke spanningsbereiken afhankelijk van de status van LEDs 11 en 12:</li> </ul> <div style="display: flex; justify-content: space-around; align-items: center;"> <div style="text-align: center;"> <p><b>Normale mode (fabrieksconfiguratie):</b> ingangsspanning tussen 184V en 264V</p> </div> <div style="text-align: center;"> <p><b>Uitgebreide mode (laag):</b> ingangsspanning tussen 161V en 264V</p> </div> <div style="text-align: center;"> <p><b>Uitgebreide mode (laag en hoog):</b> ingangsspanning tussen 161V en 284V</p> </div> </div> <p>Voor het aanroepen van de modes drukt u achtereenvolgens op knop 13.</p> <ul style="list-style-type: none"> <li>Na 10 seconden niet indrukken wordt de huidige mode opgeslagen.</li> </ul>	<ul style="list-style-type: none"> <li>Het geluidsalarm kan worden uitgeschakeld als de UPS op batterij werkt.</li> <li>Na 10 seconden niet indrukken wordt de huidige mode gesaved. Toegang tot programmeermode: met het apparaat uitgeschakeld knop 13 gedurende 11 seconden ingedrukt houden en loslaten als het geluidsalarm afgaat.</li> <li>Na 10 seconden niet indrukken wordt de huidige mode gesaved. 2 alarmmodes mogelijk:</li> </ul> <div style="display: flex; justify-content: space-around; align-items: center;"> <div style="text-align: center;"> <p><b>Normale mode geactiveerd:</b> Programmering door continue pieptoon.</p> </div> <div style="text-align: center;"> <p><b>Stille mode geactiveerd:</b> Programmering door een pieptoon om de seconde.</p> </div> </div> <p>Voor het aanroepen van de modes drukt u achtereenvolgens op knop 13.</p> <ul style="list-style-type: none"> <li>Na 5 seconden niet indrukken wordt de huidige mode opgeslagen.</li> </ul>

## Condições de utilização

► Este aparelho é um **Uninterruptible Power Supply (UPS)** concebida para alimentar um computador e os seus periféricos, aparelhos de televisão, alta-fidelidade, vídeo, à exclusão de qualquer outro aparelho eléctrico (iluminação, aquecimento, electrodomésticos...).

► O **UPS** pode ser instalado na posição horizontal, vertical, ou em Rack 2U (kit opcional).

## Ligação da UPS

► Ligar a **UPS** ① à rede eléctrica numa tomada de parede com terra, utilizando o cordão ② fornecido para uma **UPS** com tomadas FR/DIN ou com o cordão de alimentação do seu computador, para uma **UPS** com tomadas IEC/UNIVERSAL (ver figura A).

► Ligar as fichas dos aparelhos críticos (computador, ecrã, modem...) nas tomadas protegidas pela bateria ⑨ e protegidas contra as sobretensões (ver figura B), sem ultrapassar a corrente indicada em Amperes.

► Os outros aparelhos (impressora, scanner, fax...) podem ser ligados nas tomadas filtradas e protegidas contra as sobretensões ⑧ (ver figura B); as tomadas filtradas não são protegidas em caso de corte de corrente.

► **Ligação Modem Internet / rede facultativa:** a linha modem ou rede Ethernet pode ser protegida contra as sobretensões se for ligada através do **UPS**. Para isso, rigar por um lado a ficha mural ao **UPS** com o cordão do aparelho a proteger, e por outro lado o **UPS** e esse aparelho com um cordão idêntico, como indicado na figura C (cordão ③ não fornecido).

► **Ligação COM facultativa:** os aparelhos que dispõem de tomadas de comunicação (COM) podem ser ligados ao computador através do cordão específico USB ou série ⑥ fornecido.

Os softwares disponíveis no CD-ROM ⑦ (ou carregáveis no sítio [www.mgeups.com](http://www.mgeups.com)) podem ser instalados para controlar a **UPS** e a alimentação eléctrica do computador (ver figuras D e F).

► Seguir o procedimento indicado no ecrã.

► Proceder também ao registo da carta de garantia no sítio [www.mgeups.com](http://www.mgeups.com) (ver figura G).

## Utilização

⑧ : Tomadas filtradas.

⑨ : Tomadas protegidas por bateria.

⑩ : Indicador aceso, protecção

contra as sobretensões activa em todas as tomadas.

⑪ : Indicador luminoso "falha da **UPS**".

⑫ : Indicador luminoso "sobrecarga à saída das tomadas protegidas".

⑬ : Botão de ligação ou de interrupção das tomadas protegidas.

⑭ : Disjuntor de protecção.

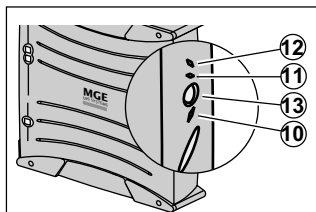

Ellipse 375 / 600 / 750

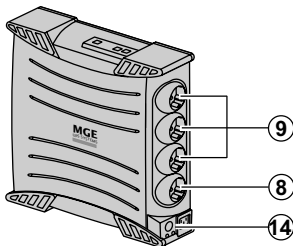

Ellipse 1000 / 1500 / XL

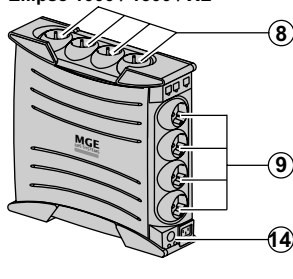

► **Carregamento da bateria:** A **UPS** carrega a sua bateria quando é ligada à rede eléctrica, qualquer que seja o estado do botão ⑬. Na primeira utilização, a bateria dispõe de toda a sua autonomia unicamente após uma recarga de 8 horas. Para manter uma autonomia otimizada, convém deixar a **UPS** ligada em permanência à rede eléctrica.

► **Colocação em funcionamento do UPS:** premer o botão ⑬ durante 1 segundo.

► **Tomadas filtradas ⑧ não protegidas:** os aparelhos ligados nestas tomadas são alimentados desde que o cabo de entrada ② esteja ligado numa tomada de

parede. O botão ⑬ não as controla.

► **Tomadas protegidas ⑨:** os aparelhos ligados nestas tomadas são alimentados desde que o botão ⑬ esteja aceso em verde (ver figura E). Estas tomadas podem ser colocadas em funcionamento mesmo se a **UPS** não estiver ligada à rede eléctrica (botão ⑬ a piscar).

► **Perturbação da rede eléctrica:** se a tensão da rede for deficiente ou ausente, a **UPS** continua a funcionar com a bateria: o botão ⑬ pisca em verde. Em modo normal, o alarme sonoro emite um sinal cada 10 segundos, em seguida cada 3 segundos quando se aproxima o fim da autonomia da bateria. Em modo silencioso (ver o § "regulações"), o alarme sonoro emite um bip quando passa para a alimentação pela bateria.

► Se a duração do corte da rede eléctrica for superior à autonomia da bateria, a **UPS** pára e recomeça a funcionar automaticamente quando a rede eléctrica for restabelecida.

Depois de totalmente descarregada, são necessárias algumas horas para restabelecer a autonomia completa.

► Por questões de poupança de energia, o botão ⑬ pode ser utilizado para cortar a alimentação eléctrica dos aparelhos ligados nas tomadas protegidas.

► **Pára-raios:** todas as tomadas, protegidas ou não, beneficiam desta protecção qualquer que seja o estado do botão ⑬.

► **Paragem das tomadas protegidas ⑨:** premer durante mais de 2 segundos o botão ⑬.

## Substituição e segurança da bateria

► **Atenção:** o prazo de vida da bateria diminui de metade cada 10°C acima de 25°C.







► **Os elementos da bateria podem ser substituídos unicamente por profissionais qualificados (risco de electrocussão)** e por pessoas autorizadas pela MGE UPS SYSTEMS de modo a garantir o correcto funcionamento do aparelho.

► O substituição da bateria deve ser realizado de acordo com a legislação em vigor. Para extrair os elementos da bateria, parar o aparelho (botão ⑬ apagado), desligar o cordão de alimentação e proceder como indicado: ver "Battery change", página 4.

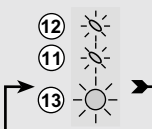
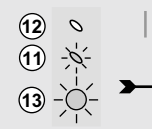
► **Atenção:** ao ligar elementos da bateria, qualquer inversão das polaridades + (vermelho) e - (preto) provoca a destruição do aparelho.

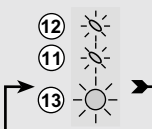
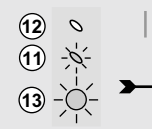
Sintoma	Diagnóstico	Solução
1 ▶ As tomadas protegidas (9) não são alimentadas.	▶ O botão (13) não está aceso.	▶ Premir o botão (13) e verificar se está devidamente aceso em verde.
2 ▶ Os aparelhos ligados não são alimentados durante um corte da rede eléctrica.	▶ Os aparelhos não estão ligados às tomadas protegidas (9).	▶ Ligar esses aparelhos às tomadas protegidas (9).
3 ▶ A rede eléctrica está presente mas a UPS funciona com a bateria.	▶ O disjuntor (14) colocado sob a UPS abriu-se devido a uma sobrecarga excessiva à saída da UPS.	▶ Desligar o aparelho ligado à saída e rearmar o disjuntor (14) premendo o respectivo botão.
4 ▶ As tomadas filtradas (8) não são alimentadas.	▶ A tomada de parede está sem alimentação. ▶ O disjuntor (14) colocado sob a UPS abriu-se devido a uma sobrecarga excessiva à saída da UPS.	▶ Restabelecer a alimentação da tomada de parede. ▶ Desligar o aparelho ligado à saída e rearmar o disjuntor (14) premendo o respectivo botão.
5 ▶ O botão verde (13) pisca frequentemente e o alarme sonoro funciona.	▶ A UPS funciona frequentemente na bateria porque a corrente fornecida pela tomada de parede é de má qualidade.	▶ Mandar verificar a instalação eléctrica por um profissional ou mudar de tomada.
6 ▶ O indicador luminoso vermelho (12) está aceso e o alarme sonoro emite um sinal cada 30 segundos.	▶ A UPS está em sobrecarga nas tomadas protegidas (9).	▶ Desligar das tomadas protegidas (9) o aparelho ligado.
7 ▶ O indicador luminoso vermelho (11) está aceso e o alarme sonoro emite um sinal cada 30 segundos.	▶ A UPS não está a funcionar correctamente. As tomadas protegidas (9) deixaram de ser alimentadas.	▶ Dirigir-se ao serviço pós-venda.
8 ▶ O indicador (10) está apagado e as tomadas (8) são alimentadas.	▶ A protecção contra as sobretensões deixou de funcionar.	▶ Dirigir-se ao serviço pós-venda.
9 ▶ A linha telefónica está perturbada ou o acesso do modem é impossível.	▶ A protecção da linha telefónica contra as sobretensões deixou de funcionar.	▶ Desligar a linha telefónica da tomada de parede. ▶ Dirigir-se ao serviço pós-venda.
10 ▶ O indicador luminoso vermelho (11) pisca.	▶ A bateria chegou ao termo da sua duração de vida.	▶ Mandar substituir a bateria.

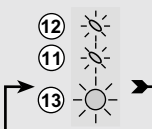
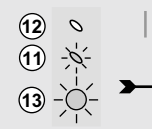
## Personalização avançada da UPS:

Sensibilidade às variações da rede eléctrica de entrada	Alarme sonoro					
<p>▶ <b>Utilizar unicamente</b> em caso de transições frequentes para a bateria da UPS devido a variações importantes da tensão da rede eléctrica de entrada.</p> <p>▶ Acesso ao modo de programação: com o aparelho parado, premir o botão (13) durante 6 segundos e soltá-lo após o acender indicadores luminosos (11) (12) (13).</p> <p>▶ Exibição das 3 faixas possíveis de tensão conforme o estado dos indicadores luminosos (11) e (12):</p> <table border="0" style="width: 100%;"> <tr> <td style="width: 33%; vertical-align: top;"> <p><b>Modo normal (configuração de origem):</b> rede de entrada compreendida entre 184V e 264V</p>  </td> <td style="width: 33%; vertical-align: top;"> <p><b>Modo extenso baixo:</b> rede de entrada compreendida entre 161V e 264V</p>  </td> <td style="width: 33%; vertical-align: top;"> <p><b>Modo extenso baixo e alto:</b> rede de entrada compreendida entre 161V e 284V</p>  </td> </tr> </table> <p style="text-align: center;">Mudança de modo : premir sucessivamente o botão (13).</p>	<p><b>Modo normal (configuração de origem):</b> rede de entrada compreendida entre 184V e 264V</p> 	<p><b>Modo extenso baixo:</b> rede de entrada compreendida entre 161V e 264V</p> 	<p><b>Modo extenso baixo e alto:</b> rede de entrada compreendida entre 161V e 284V</p> 	<p>▶ Possibilidade de desactivar o alarme sonoro quando a UPS está a funcionar com bateria.</p> <p>▶ Acesso ao modo de programação: com o aparelho parado, premir o botão (13) durante 11 segundos e soltá-lo quando o alarme sonoro começar a funcionar.</p> <p>▶ Obtenção dos 2 modos possíveis do alarme sonoro:</p> <table border="0" style="width: 100%;"> <tr> <td style="width: 50%; vertical-align: top;"> <p><b>Modo normal (configuração de origem):</b> A UPS emite um bip cada 10 segundos quando está a funcionar com a bateria.</p> <p><b>Modo normal activado:</b> Programação por meio de um bip contínuo.</p> </td> <td style="width: 50%; vertical-align: top;"> <p><b>Modo silencioso:</b> A UPS emite um único bip quando passa para a alimentação pela bateria, em seguida permanece silenciosa.</p> <p><b>Modo silencioso activado:</b> Programação por meio de um bip todos os segundos.</p> </td> </tr> </table> <p style="text-align: center;">Mudança de modo: premir sucessivamente o botão (13).</p>	<p><b>Modo normal (configuração de origem):</b> A UPS emite um bip cada 10 segundos quando está a funcionar com a bateria.</p> <p><b>Modo normal activado:</b> Programação por meio de um bip contínuo.</p>	<p><b>Modo silencioso:</b> A UPS emite um único bip quando passa para a alimentação pela bateria, em seguida permanece silenciosa.</p> <p><b>Modo silencioso activado:</b> Programação por meio de um bip todos os segundos.</p>
<p><b>Modo normal (configuração de origem):</b> rede de entrada compreendida entre 184V e 264V</p> 	<p><b>Modo extenso baixo:</b> rede de entrada compreendida entre 161V e 264V</p> 	<p><b>Modo extenso baixo e alto:</b> rede de entrada compreendida entre 161V e 284V</p> 				
<p><b>Modo normal (configuração de origem):</b> A UPS emite um bip cada 10 segundos quando está a funcionar com a bateria.</p> <p><b>Modo normal activado:</b> Programação por meio de um bip contínuo.</p>	<p><b>Modo silencioso:</b> A UPS emite um único bip quando passa para a alimentação pela bateria, em seguida permanece silenciosa.</p> <p><b>Modo silencioso activado:</b> Programação por meio de um bip todos os segundos.</p>					
▶ Memorização do modo após 10 segundos sem premir.	▶ Memorização do modo após 5 segundos sem premir.					

## Περιορισμοί χρήσης

► Η συσκευή αυτή είναι Πολύπριζο - πηγή τάσης χωρίς διακοπή (**ΠΧΔ**) και έχει σχεδιαστεί για την τροφοδότηση του υπολογιστή και των περιφερειακών του μονάδων, συσκευών τηλεόρασης, Hi-Fi και βίντεο. Δεν μπορεί να χρησιμοποιηθεί για καμία άλλη ηλεκτρική συσκευή (για φωτισμό, θέρμανση, οικιακή συσκευή...).

► Η **ΠΧΔ** μπορεί να εγκατασταθεί σε οριζόντια ή κάθετη θέση, ή σε πλαίσιο τύπου Rack 2U (προαιρετικό κιτ).

## Σύνδεση της ΠΧΔ

► Συνδέστε την **ΠΧΔ** (1) στο ηλεκτρικό δίκτυο σε εντοιχισμένη πρίζα με γείωση, χρησιμοποιώντας το παρεχόμενο καλώδιο (2) για ένα **ΠΧΔ** με πρίζες FR/DIN ή με το καλώδιο που τροφοδοτεί τον υπολογιστή σας για μια **ΠΧΔ** με πρίζες IEC/UNIVERSEL. (βλ. εικόνα Α).

► Συνδέστε τις πρίζες υπολογιστή, οθόνης, μόντεμ... σε πρίζες που υποστηρίζονται από μπαταρία (9) και προστατεύονται από την υπέρταση (βλ. εικόνα Β), προσέχοντας να μην υπερβείτε τα ενδεδειγμένα Αμπερ ρεύματος.

► Οι υπόλοιπες συσκευές (εκτυπωτής, σαρωτής, τηλεοράσιον...) μπορούν να συνδεθούν με φιλτραρισμένες πρίζες που προστατεύονται από την υπέρταση (8) (βλ. εικόνα Β). Οι φιλτραρισμένες πρίζες δεν λειτουργούν με μπαταρία σε περίπτωση διακοπής ρεύματος.

► **Προαιρετική σύνδεση Μόντεμ Internet / δικτύου:** η γραμμή του μόντεμ ή το δίκτυο Ethernet μπορούν να προστατευθούν από την υπέρταση συνδέοντάς τα απευθείας στην **ΠΧΔ**. Για το σκοπό αυτό, συνδέστε αφενός την πρίζα τοίχου στην **ΠΧΔ** με το καλώδιο της συσκευής που θέλετε να προστατέψετε και αφετέρου την **ΠΧΔ** σε αυτή τη συσκευή με τη βοήθεια παρόμοιου καλωδίου, όπως φαίνεται στο σχήμα C (το καλώδιο (3) δεν παρέχεται).

► **Προαιρετική σύνδεση COM:** Οι συσκευές που έχουν πρίζες επικοινωνίας (COM) μπορούν να συνδεθούν στον υπολογιστή μέσω του παρεχόμενου καλωδίου USB ή του εν σειρά καλωδίου (6) που παρέχεται. Μπορείτε να εγκαταστήσετε τα λογισμικά του CD-ROM (7) (ή του ιστότοπου [www.mgeups.com](http://www.mgeups.com)) για να ελέγξετε την **ΠΧΔ** και την ηλεκτρική τροφοδότηση του υπολογιστή (βλ. εικόνα D και F).

D Ακολουθείστε την υποδεικνυόμενη διαδικασία.

D Εξικινήστε επίσης τη διαδικασία εγγραφής της κάρτας της εγγύησης στο δικτυακό τόπο [www.mgeups.com](http://www.mgeups.com) (βλ. εικόνα G).

## Χρήση

(8) : φιλτραρισμένες πρίζες.

(9) : πρίζες υποστηριζόμενες από μπαταρία.

(10) : Αναμμένος φωτεινός δείκτης, που υποδηλώνει ότι η προστασία για υπέρταση σε όλες τις πρίζες είναι ενεργός.

(11) : Ενδεικτική λυχνία "βλάβη της ΠΧΔ".

(12) : Ενδεικτική λυχνία "υπερφόρτωση στην έξοδο των υποβοηθούμενων πριζών".

(13) : Διακόπτης λειτουργίας ή παύσης των υποστηριζόμενων πριζών.

(14) : Διακόπτης προστασίας.

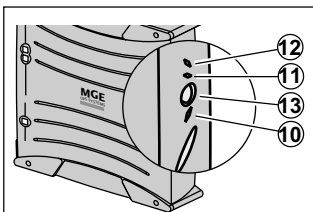

Ellipse 375 / 600 / 750

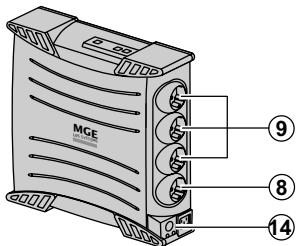

Ellipse 1000 / 1500 / XL

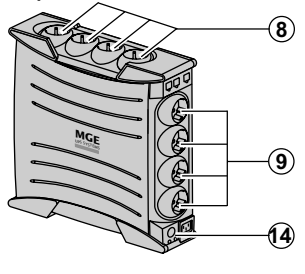

► **Φορτιστής μπαταρίας:** η **ΠΧΔ** φορτίζει την μπαταρία της εφόσον παραμένει υποδεσμευμένη στο ηλεκτρικό δίκτυο οποιαδήποτε κι αν είναι η θέση του διακόπτη (13). Κατά την πρώτη χρήση, η μπαταρία παρέχει πλήρη αυτονομία μόνο μετά από φόρτιση 8 ωρών. Για να διασφαλίσετε την πλήρη αυτονομία της μπαταρίας, συνιστάται να αφήνετε την **ΠΧΔ** συνδεδεμένη μόνιμα με το ρεύμα.

► **Λειτουργία του ΠΧΔ:** πατήστε το κουμπί (13) για 1 δευτερόλεπτο περίπου.

► **Φιλτραρισμένες πρίζες (8) μη υποστηριζόμενες από μπαταρία:** Οι συσκευές που συνδέονται με τέτοιες πρίζες τροφοδοτούνται από τη στιγμή που το καλώδιο εισόδου (2) συνδέεται με πρίζα τοίχου. Ο διακόπτης (13) δεν τις ελέγχει.

► **Πρίζες υποστηριζόμενες με μπαταρία (9):** οι συσκευές που συνδέονται με αυτές τις πρίζες τροφοδοτούνται από τη στιγμή που ο διακόπτης (13) είναι πατημένος (θέση λειτουργίας) και

πράσινος (βλ. εικόνα E). Οι πρίζες αυτές μπορούν να τεθούν σε λειτουργία ακόμα και αν η **ΠΧΔ** δε συνδέεται με το ηλεκτρικό δίκτυο (ο διακόπτης (13) αναβοσβήνει).

► **Πρόβλημα στο ηλεκτρικό δίκτυο:** σε περίπτωση που η τάση του δικτύου είναι προβληματική ή μηδενική, η **ΠΧΔ** συνεχίζει να λειτουργεί με τη μπαταρία: ο διακόπτης (13) αναβοσβήνει και είναι πράσινος. Στην κανονική λειτουργία, η ηχητική ειδοποίηση εκπέμπει σήμα κάθε 10 δευτερόλεπτα, έπειτα κάθε 3 δευτερόλεπτα εφόσον πλησιάζει το τέλος της αυτονομίας της μπαταρίας. Στην αθόρυβη λειτουργία (βλ. παράγραφο προσαρμογές) η ηχητική ειδοποίηση εκπέμπει σήμα όταν τεθεί σε λειτουργία η μπαταρία.

► Αν η διάρκεια της διακοπής του ηλεκτρικού δικτύου υπερβεί την αυτονομία της μπαταρίας, η **ΠΧΔ** σταματά και επανέρχεται σε λειτουργία αυτόματα όταν επανέλθει το ηλεκτρικό ρεύμα. Μετά την πλήρη αποφόρτιση, χρειάζονται λίγες ώρες προτού επανέλθει η πλήρης αυτονομία.

► Για εξοικονόμηση ενέργειας, ο διακόπτης (13) μπορεί να χρησιμοποιείται για τη διακοπή της τροφοδότησης σε ρεύμα των συσκευών που συνδέονται με τις πρίζες με μπαταρία.

► **Αλεξικέραυνο:** όλες οι πρίζες, είτε είναι με μπαταρία είτε χωρίς, έχουν την προστασία αυτή σε οποιαδήποτε θέση κι αν βρίσκεται ο διακόπτης (13).

► **Παύση των πριζών με μπαταρία (9):** πατήστε για περισσότερο από 2 δευτερόλεπτα το διακόπτη (13).

## Ριπή και ασφάλεια της μπαταρίας

► **Προσοχή:** η διάρκεια ζωής της μπαταρίας μειώνεται κατά 50% για κάθε 10° C άνω των 25° C.

► **Τα στοιχεία μπαταρίας δεν μπορούν να ανακατασταθούν παρά από εξειδικευμένο προσωπικό (κίνδυνος ηλεκτροπληξίας)** και από στοιχεία επιτρεπόμενα από την MGE UPS SYSTEMS ώστε να είναι εγγυημένη η καλή λειτουργία της συσκευής.

► Η ανακύκλωση της μπαταρίας πρέπει να πραγματοποιηθεί σύμφωνα με την ισχύουσα νομοθεσία. Για να εξάγετε τα στοιχεία της μπαταρίας, πρέπει να σταματήσετε τη συσκευή (κουμπί (13) σβήνει), να απουδεύσετε το καλώδιο της τροφοδοσίας και να ενεργήσετε ως εξής: διαβάστε το "Άλλαγμα μπαταρίας" στη σελίδα 4.

► **Προσοχή: κατά τη διάρκεια της σύνδεσης των στοιχείων της μπαταρίας, μια αντιστροφή της πολικότητας + (κόκκινο) και - (μαύρο) προκαλεί την καταστροφή της συσκευής.**

Σύμπτωμα	Διάγνωση	Λύση
1 ► Οι πρίζες με μπαταρία (9) δεν τροφοδοτούνται	► Ο διακόπτης (13) δεν είναι αναμμένος.	► Πατήστε το διακόπτη (13) και βεβαιωθείτε ότι είναι αναμμένος και πράσινος.
2 ► Οι συνδεδεμένες συσκευές δεν τροφοδοτούνται εφόσον υπάρχει διακοπή ρεύματος.	► Οι συσκευές δεν είναι συνδεδεμένες σε πρίζες με μπαταρία (9).	► Συνδέστε τις συσκευές αυτές με πρίζες με μπαταρία (9).
3 ► Το ηλεκτρικό δίκτυο λειτουργεί αλλά η ΠΧΔ λειτουργεί με την μπαταρία.	► Ο διακόπτης (14) κάτω από την ΠΧΔ άνοιξε λόγω της υπερφόρτωσης στην έξοδο της ΠΧΔ.	► Αποσυνδέστε τη συγκεκριμένη συσκευή στην έξοδο και επαναφορτίστε τον διακόπτη (14) πατώντας τον.
4 ► Οι φιλτραρισμένες πρίζες (8) δεν τροφοδοτούνται	► Η πρίζα τοίχου δεν τροφοδοτείται. ► Ο διακόπτης (14) κάτω από την ΠΧΔ άνοιξε λόγω της υπερφόρτωσης στην έξοδο της ΠΧΔ.	► Επαναφέρετε την τροφοδοσία της πρίζας τοίχου. ► Αποσυνδέστε τη συγκεκριμένη συσκευή στην έξοδο και επαναφορτίστε τον διακόπτη (14) πατώντας τον.
5 ► Ο πράσινος διακόπτης (13) αναβοσβήνει συχνά και λειτουργεί η ηχητική ειδοποίηση.	► Η ΠΧΔ λειτουργεί συχνά με τη μπαταρία καθώς το ρεύμα που παρέχει η πρίζα τοίχου είναι ανεπαρκές.	► Ζητήστε από έναν επαγγελματία να ελέγξει την ηλεκτρική εγκατάσταση ή αλλάξετε πρίζα.
6 ► Η ενδεικτική κόκκινη λυχνία (12) ανάβει και η ηχητική ειδοποίηση εκπέμπει σήμα ανά 30 δευτερόλεπτα.	► Η ΠΧΔ υφίσταται υπερφόρτωση από τις πρίζες με μπαταρία (9).	► Βγάλτε τη συσκευή από τις πρίζες με μπαταρία (9).
7 ► Η ενδεικτική κόκκινη λυχνία (11) ανάβει και η ηχητική ειδοποίηση εκπέμπει σήμα ανά 30 δευτερόλεπτα.	► Η ΠΧΔ έχει βλάβη. Οι πρίζες με μπαταρία (9) δεν τροφοδοτούνται πια.	► Απευθυνθείτε στην υπηρεσία Τεχνικής Υποστήριξης.
8 ► Η ενδεικτική πράσινη λυχνία (10) είναι σβησμένη και οι πρίζες (8) τροφοδοτούνται	► Δεν εξασφαλίζεται πλέον η προστασία κατά των υπερτάσεων.	► Απευθυνθείτε στην υπηρεσία Τεχνικής Υποστήριξης.
9 ► Η τηλεφωνική γραμμή έχει πρόβλημα ή είναι αδύνατη η πρόσβαση του μόντεμ.	► Δεν εξασφαλίζεται πλέον η προστασία κατά των υπερτάσεων της τηλεφωνικής γραμμής.	► Αποσυνδέστε την τηλεφωνική γραμμή από την πρίζα τοίχου. ► Απευθυνθείτε στην υπηρεσία Τεχνικής Υποστήριξης.
10 ► Η ενδεικτική κόκκινη λυχνία (11) αναβοσβήνει.	► Η μπαταρία είναι πλέον άχρηστη.	► Αντικαταστήστε τη μπαταρία.

### Προχωρημένη εξατομίκευση του ΠΧΔ σας:

Ευαισθησία στις διακυμάνσεις του ηλεκτρικού δικτύου εισόδου	Ηχητική ειδοποίηση
<p>► Να χρησιμοποιείται μόνο σε περίπτωση συχνών μεταβάσεων στην μπαταρία της ΠΧΔ λόγω μεγάλων διακυμάνσεων στην τάση του ηλεκτρικού δικτύου εισόδου.</p> <p>► Πρόσβαση στη λειτουργία προγραμματισμού: με τη συσκευή σταματημένη, πατήστε παρατεταμένα το κουμπί (13) για 6 δευτερόλεπτα και αφήστε το ελεύθερο όταν ανάψουν οι ενδεικτικές λυχνίες (11)(12)(13).</p> <p>► Εμφάνιση των 3 δυνατών ζωνών τάσης ανάλογα με την κατάσταση των ενδεικτικών λυχνιών (11) και (12):</p>	<p>► Δυνατότητα απενεργοποίησης της ηχητικής ειδοποίησης όταν η ΠΧΔ λειτουργεί με την μπαταρία.</p> <p>► Πρόσβαση στη λειτουργία προγραμματισμού: με τη συσκευή σταματημένη, πατήστε παρατεταμένα το κουμπί (13) για 11 δευτερόλεπτα και αφήστε το ελεύθερο όταν λειτουργήσει η ηχητική ειδοποίηση.</p> <p>► Επίτευξη των 2 δυνατών λειτουργιών της ηχητικής ειδοποίησης:</p>
<p><b>Κανονική λειτουργία (ρύθμιση εργοστασίου):</b> δίκτυο εισόδου κυμαινόμενο μεταξύ 184V και 264V</p> <p><b>Εκτεταμένη λειτουργία χαμηλά:</b> δίκτυο εισόδου κυμαινόμενο μεταξύ 161V και 264V</p> <p><b>Εκτεταμένη λειτουργία υψηλά:</b> δίκτυο εισόδου κυμαινόμενο μεταξύ 161V και 284V</p>	<p><b>Κανονική λειτουργία (ρύθμιση εργοστασίου):</b> Η ΠΧΔ εκπέμπει ένα χαρακτηριστικό ήχο κάθε 10 δευτερόλεπτα όταν λειτουργεί με την μπαταρία.</p> <p><b>Σιγή λειτουργία:</b> Η ΠΧΔ εκπέμπει ένα χαρακτηριστικό ήχο όταν μεταβαίνει στην μπαταρία και μετά παραμένει σιωπηρό.</p>
<p>Αλλαγή της λειτουργίας με διαδοχικές πιέσεις του κουμπιού (13).</p>	<p>Αλλαγή της λειτουργίας με διαδοχικές πιέσεις του κουμπιού (13).</p>
<p>► Απομνημόνευση της λειτουργίας μετά από 10 δευτερόλεπτα χωρίς πίεση.</p>	<p>► Απομνημόνευση της λειτουργίας μετά από 5 δευτερόλεπτα χωρίς πίεση.</p>

## Warunki obsługi

► **Urządzenie jest zasilaczem** awaryjnym zaprojektowanym do zasilania komputera i urządzeń peryferyjnych, odbiorników telewizyjnych, urządzeń HI-FI, wideo, z wyłączeniem innych urządzeń elektrycznych (oświetlenie, ogrzewanie, AGD...).

► **UPS** można zainstalować w pozycji poziomej, pionowej lub na stojaku 2U (opcja).

## Podłączenie zasilacza

► Podłączyć **UPS** (1) do sieci elektrycznej do gniazdka ściennego z uziemieniem, za pomocą dostarczonego kabla (2) dla **UPS** z gniaздkami PL/DIN lub kabla zasilania komputera w przypadku **UPS** z gniaздkami IEC/ UNIVERSALNYMI (patrz rysunek A).

► Podłączyć wtyczki ważnych urządzeń (komputer, monitor, modem...) do gniazdek zabezpieczonych akumulatorem (9) i chronionych przed przepięciami (9) i chronionych przed przepięciami (patrz rysunek B), zwracając uwagę aby nie przekroczyć natężenia podanego w amperach.

► Pozostałe urządzenia (drukarka, skaner, faks...) mogą być podłączane do gniazd filtrowanych i chronionych przed przepięciami (8) (patrz rysunek B); gniazda filtrowane nie są zabezpieczone w przypadku wyłączenia zasilania.

► **Podłączenie modemu - internet / sieć dodatkowa:** linia modemu lub sieci ethernet może zostać zabezpieczona przed przepięciami dzięki podłączeniu za pośrednictwem **UPS**. W tym celu należy podłączyć z jednej strony gniazdko ścienne do **UPS** za pomocą kabla zabezpieczonego urządzenia i z drugiej strony **UPS** do urządzenia za pomocą identycznego przewodu, zgodnie z rysunkiem C (kabel (3) nie dostarczony).

► **Połączenie COM:** urządzenia wyposażone w gniazdka komunikacyjne (COM) mogą być podłączane do komputera za pomocą specjalnego kabla USB lub dostarczonego kabla szeregowego (6).

Oprogramowanie dostępne na płycie CDROM (7) (lub do pobrania z witryny [www.mgeups.com](http://www.mgeups.com)) można zainstalować w celu umożliwienia kontrolowania zasilacza i zasilania elektrycznego komputera (patrz rysunek D i F).

D Postępować zgodnie z zaleceniami. D Należy również zarejestrować kartę gwarancyjną na witrynie [www.mgeups.com](http://www.mgeups.com) (patrz rysunek G).

## Obsługa

- (8): 4 gniazda filtrowane.
- (9): 4 gniazda zabezpieczone przez akumulator.
- (10): Zapalona kontrolka oznacza włączenie zabezpieczenia przed przepięciami na 8 gniaздkach.
- (11): Kontrolka "błąd zasilacza".
- (12): Kontrolka "przeciążenie na wyjściach gniazdek zabezpieczonych".
- (13): Przycisk włączania lub wyłączania gniazdek zabezpieczonych.
- (14): Wyłącznik bezpieczeństwa.

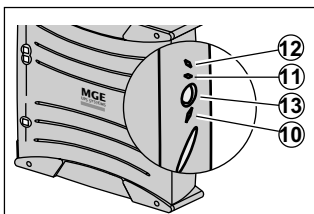

Ellipse 375 / 600 / 750

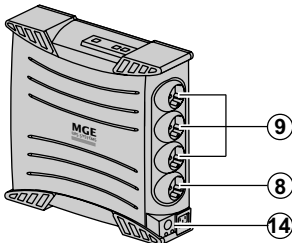

Ellipse 1000 / 1500 / XL

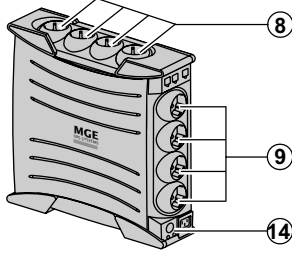

- **Ładowanie akumulatora:** zasilacz ładuje akumulator od momentu podłączenia do sieci bez względu na stan przycisku (13). Przy pierwszym użyciu, akumulator osiąga pełną wydajność dopiero po ładowaniu przez 8 godzin. Aby zachować najwyższą autonomię pracy, zaleca się podłączenie zasilacza na stałe do sieci.
- **Uruchomienie UPS:** nacisnąć przycisk (13) przez około 1 sekundę.

## ► Gniazda filtrowane (8) bez zabezpieczenia:

urządzenia podłączone do gniazdek są zasilane po podłączeniu kabla (2) do gniazdek. Przycisk (13) nie ma wpływu na ich działanie.

## ► Gniazda zabezpieczone (9):

urządzenia podłączone do tych gniazdek są zasilane kiedy przycisk (13) jest podświetlony na zielono (patrz rysunek E). Gniazda mogą być włączone nawet, jeżeli zasilacz nie jest podłączony do sieci (przycisk (13) miga).

► **Zakłócenia w sieci elektrycznej:** jeżeli napięcie w sieci jest nieprawidłowe lub jest wyłączone, zasilacz kontynuuje działanie wykorzystując zasilanie z akumulatora: przycisk (13) miga na zielono. W trybie normalnym, alarm dźwiękowy wydaje sygnał co 10 sekund, następnie co 3 sekundy, kiedy akumulator jest bliski wyczerpania. W trybie cichym (patrz § ustawienia), alarm dźwiękowy wydaje sygnał bip w momencie przełączenia na akumulator.

► Jeżeli czas wyłączenia zasilacza jest wystarczająco długi dla wyczerpania akumulatora, zasilacz wyłącza się i włącza automatycznie po przywróceniu zasilania. Po całkowitym wyładowaniu, niezbędne jest ładowanie przez kilka godzin dla odzyskania pełnej autonomii.

► Dla oszczędności energii, przycisk (13) może służyć do wyłączenia zasilania urządzeń podłączonych do zabezpieczonych gniazdek.

► **Piorunochron:** wszystkie gniazda, zabezpieczone lub nie, korzystają z tej funkcji bez względu na stan przycisku (13).

► **Wyłączenie gniazdek zabezpieczonych (9):** nacisnąć przez ponad 2 sekundy przycisk (13).

## Usuwanie akumulatora

► **Uwaga:** trwałość akumulatora spada o połowę przy każdym obniżeniu temperatury o 10°C poniżej 25°C.

► **Elementy akumulatora mogą być wymieniane tylko przez wykwalifikowany personel (ryzyko porażenia prądem)** i na elementy posiadające autoryzację MGE UPS SYSTEMS w celu zagwarantowania prawidłowego działania urządzenia.

► Usunięcie akumulatora musi być wykonane zgodnie z obowiązującymi przepisami. Aby wyjąć elementy akumulatora, należy wyłączyć urządzenie (przycisk (13) wyłączony), odłączyć przewód zasilania i postępować w następujący sposób: patrz "Wymiana akumulatora" Strona 4.

► **Uwaga: podczas podłączania elementów akumulatora, odwrócenie polaryzacji + (czerwony) i - (czarny) spowoduje uszkodzenie urządzenia.**

	Objaw	Diagnostyka	Usuwanie
1	▶ Gniazda zabezpieczone (9) nie są zasilane.	▶ Przycisk (13) nie zapala się.	▶ Nacisnąć przycisk (13) i sprawdzić, czy jest podświetlony na zielono.
2	▶ Podłączone urządzenia nie są zasilane po wyłączeniu prądu.	▶ Urządzenia nie są podłączone do zabezpieczonych gniazd (9).	▶ Podłączyć urządzenia do zabezpieczonych gniazd (9).
3	▶ Zasilanie elektryczne jest podłączone, ale zasilacz nie działa na akumulatorze.	▶ Wyłącznik (14) umieszczony pod zasilaczem jest rozłączony z powodu przecięcia na wyjściu zasilacza.	▶ Odłączyć urządzenie na wyjściu i włączyć wyłącznik (14) naciskając na przycisk.
4	▶ Gniazda filtrowane (8) nie są zasilane.	▶ W gniazdku nie ma zasilania. ▶ Wyłącznik (14) umieszczony pod zasilaczem jest rozłączony z powodu przecięcia na wyjściu zasilacza.	▶ Włączyć zasilanie gniazdka. ▶ Odłączyć urządzenie na wyjściu i włączyć wyłącznik (14) naciskając na przycisk.
5	▶ Zielony przycisk (13) miga i włączył się alarm dźwiękowy.	▶ Zasilacz często przełącza się na zasilanie z akumulatora ponieważ zasilanie z sieci jest złej jakości.	▶ Zlecić sprawdzenie instalacji elektrycznej zawodowemu elektrykowi lub wymienić gniazdko.
6	▶ Czerwona kontrolka (12) jest zapalona i alarm dźwiękowy emituje sygnał co 30 sekund.	▶ Zasilacz jest przeciążony na gniazdach zabezpieczonych (9).	▶ Odłączyć urządzenie od gniazd zabezpieczonych (9).
7	▶ czerwona kontrolka (11) jest zapalona i alarm dźwiękowy emituje sygnał co 30 sekund.	▶ Zasilacz jest uszkodzony. Gniazda zabezpieczone (9) nie są zasilane.	▶ Skontaktować się z serwisem.
8	▶ Zielona kontrolka (10) jest wyłączona i gniazda (8) są zasilane.	▶ Ochrona przed przepięciami nie jest zapewniona.	▶ Skontaktować się z serwisem.
9	▶ Występują zakłócenia na linii telefonicznej lub dostęp modemowy nie jest możliwy.	▶ Ochrona przed przepięciami linii telefonicznej nie jest zapewniona.	▶ Odłączyć linię telefoniczną od gniazdka w ścianie. ▶ Skontaktować się z serwisem.
10	▶ Czerwona kontrolka (11) miga.	▶ Akumulator jest zużyty.	▶ Wymienić akumulator.

## Ustawienia zaawansowane zasilacza:

Czułość na zmiany sieci elektrycznej na wejściu	Alarm dźwiękowy
<p>▶ Używać tylko w przypadku częstych przejść zasilacza na zasilanie z akumulatora z powodu dużych wahań napięcia w sieci elektrycznej.</p> <p>▶ Dostęp do trybu programowania: przy wyłączonym urządzeniu, przytrzymać przycisk (13) przez 6 s i zwolnić po zapaleniu się kontrolki (11) (12) (13).</p> <p>▶ Wyświetlanie 3 zakresów napięcia zależnie od stanu kontrolki (11) i (12):</p> <div style="display: flex; justify-content: space-around; align-items: flex-start;"> <div style="text-align: center;"> <p><b>Tryb normalny (konfiguracja fabryczna):</b> sieć wejściowa między 184V i 264V</p> </div> <div style="text-align: center;"> <p><b>Tryb rozszerzony dolny:</b> sieć wejściowa między 161V i 264V</p> </div> <div style="text-align: center;"> <p><b>Tryb rozszerzony dolny i górny:</b> sieć wejściowa między 161V i 284V</p> </div> </div> <p>Zmiana trybu przez kolejne naciśnięcia przycisku (13).</p> <p>▶ Zapisanie trybu po 10 s bez naciskania.</p>	<p>▶ Możliwość wyłączenia alarmu dźwiękowego kiedy zasilacz działa z zasilaniem akumulatorowym.</p> <p>▶ Dostęp do trybu programowania: przy wyłączonym urządzeniu, przytrzymać przycisk (13) przez 11 s i zwolnić po włączeniu się alarmu.</p> <p>▶ Włączanie 2 dostępnych trybów alarmu dźwiękowego:</p> <div style="display: flex; justify-content: space-around; align-items: flex-start;"> <div style="text-align: center;"> <p><b>Tryb normalny (konfiguracja fabryczna):</b> Zasilacz włącza sygnał bip co 10 s w czasie zasilania akumulatorowego.</p> <p><b>Tryb normalny aktywny:</b> Programowanie ciągłego sygnału bip.</p> </div> <div style="text-align: center;"> <p><b>Tryb cichy:</b> Zasilacz włącza jeden sygnał bip przy przejściu na zasilanie z akumulatora, następnie nie emituje dźwięków.</p> <p><b>Tryb cichy aktywny:</b> Programowanie z sygnałem bip co sekundę.</p> </div> </div> <p>Zmiana trybu przez kolejne naciśnięcia przycisku (13).</p> <p>▶ Zapisanie trybu po 5 s bez naciskania.</p>

## Používání

- Tento zdroj nepřetržitého napětí (UPS) je určený k napájení počítače a jeho periferních zařízení, televizních přijímačů, HI-FI souprav, videa, a není určen pro napájení jiných elektrických spotřebičů (světla, topení, domácí elektrospotřebiče, atp.).
- UPS může být nainstalován ve vodorovné nebo svislé poloze, nebo s RACK 2U (souprava opěrného příslušenství).

## Připojení UPS

- Zapojte záložní zdroj UPS ① do elektrické sítě, tj. do elektrické zásuvky s uzemněním, pomocí šňůry ② se zástrčkami FR/DIN, která je k UPS přiložena, nebo pomocí šňůry napájení vašeho počítače určené k připojení UPS se zástrčkami IEC/UNIVERSEL (viz obr. A).

- Zapojte zástrčky "kritických" přístrojů (počítač, monitor, modem, atd.) do baterii zálohovaných zásuvek ⑨, které jsou chráněné proti přepětí (viz obr. B), dbejte, abyste nepřekročili hodnotu elektrického proudu uvedenou v ampérech.

- Další přístroje (tiskárna, scanner, fax, atd.) mohou být zapojeny do filtrovaných zásuvek ⑧, které jsou chráněné proti přepětí (viz obr. B). V případě přerušení dodávky elektrického proudu nejsou filtrované zásuvky zálohované.

- **Fakultativní modemové/síťové zapojení:** modemová linka nebo ethernetová síť mohou být chráněny proti přepětí tak, že je připojíte přes UPS. Za tímto účelem zapojte UPS do síťové zásuvky pomocí kabelu přístroje, který chcete chránit proti přepětí, a na druhé straně připojte UPS k tomuto přístroji pomocí kabelu stejného typu, jako je kabel zobrazený na obr. C (šňůra ③ není přiložena k výrobku).

- **Fakultativní spojení COM:** přístroje, které jsou vybavené komunikačními zástrčkami (COM), mohou být připojeny k počítači pomocí specifického USB kabelu nebo pomocí přiloženého kabelu pro sériové zapojení ⑥. Můžete nainstalovat programy, které jsou dodány na CDRomu ⑦ (nebo které je možno stáhnout z internetu na adrese [www.mgeups.com](http://www.mgeups.com)), abyste mohli provádět kontrolu UPS a elektrického napájení počítače (viz obr. D a F).
- Postupujte podle návodu, který se zobrazí na monitoru.
- Vyplňte a zaregistrujte záruční list na webových stránkách [www.mgeups.com](http://www.mgeups.com) (viz obr. G).

## Používání

- ⑧: filtrované zásuvky.
- ⑨: baterii zálohované zásuvky.
- ⑩: Světelná kontrolka svítí, u všech zásuvek byla aktivována ochrana proti přepětí.
- ⑪: Světelná kontrolka svítí, závada na UPS.
- ⑫: Světelná kontrolka svítí, na výstupech zálohovaných zásuvek došlo k přepětí.
- ⑬: Tlačítko zapnutí a vypnutí zálohovaných zásuvek.
- ⑭: Ochranný jistič.

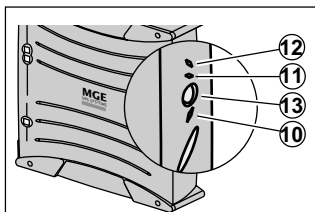

Ellipse 375 / 600 / 750

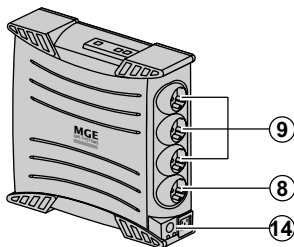

Ellipse 1000 / 1500 / XL

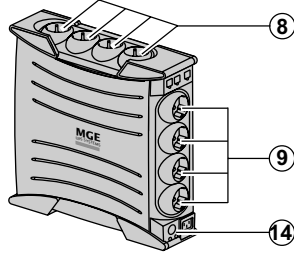

- **Dobíjení baterie:** UPS dobíjí baterii ihned po zapojení do sítě, a to nezávisle na režimu tlačítka ⑬. Při prvním použití se baterie dobije na maximální provozní režim po 8 hodinách. Pro zachování maximální provozní kapacity doporučujeme nechávat UPS neustále zapojený do sítě.
- **Zapnutí UPS:** Stiskněte tlačítko ⑬ po dobu 1 sekundy.
- Filtrované nezálohované zásuvky ⑧: přístroje zapojené do těchto zásuvek jsou

napájeny, jakmile je vstupní kabel ② zapojen do zásuvky ve zdi. Tyto zásuvky nejsou ovládaný tlačítkem ⑬.

- **Zálohované zásuvky ⑨:** přístroje zapojené do těchto zásuvek jsou napájeny proudem, jakmile se na tlačítku ⑬ rozsvítí zelená světelná kontrolka (viz obr. E). Tyto zásuvky mohou být puštěny, i když UPS není zapojen do sítě (tlačítko ⑬ bliká).

- **Poruchy v elektrické síti:** pokud je napětí sítě nevyhovující, nebo pokud došlo k výpadku dodávky elektrického proudu, UPS funguje na baterii: tlačítko ⑬ bliká zeleně. V běžném režimu spustí alarm zvukovou signalizací, která zní každých 10 sekund, potom každé 3 sekundy, jakmile se provozní kapacita baterie začne blížit ke konci. V tichém režimu (viz paragraf "Úpravy") se při přepnutí na baterii ozve zvukový signál.

- Pokud je doba výpadku dodávky elektrické energie delší než provozní kapacita baterie, UPS se vypne a potom znovu automaticky spustí, jakmile je dodávka elektrické energie obnovena. Dojde-li k úplnému vybití baterie, je třeba ji nechat několik hodin dobít, aby se znovu dobila na celkovou provozní kapacitu.

- Z důvodu úspory energie může být tlačítko ⑬ použito pro přerušení napájení přístrojů zapojených do zálohovaných zásuvek.

- **Bleskojistka:** nezávisle na tom, zda jsou zálohované či nikoliv, jsou všechny zásuvky chráněny proti přepětí bez ohledu na režim tlačítka ⑬.

- **Vypnutí zálohovaných zásuvek ⑨:** stiskněte tlačítko ⑬ déle jak 2 sekundy.

## Likvidace a bezpečný provoz baterie

- **Důležité upozornění:** životnost baterie se zkracuje o polovinu s každými 10°C nad teplotu 25°C.

- **Díly baterie musí vyměňovat pouze kvalifikovaní pracovníci (nebezpečí smrtelného úrazu elektrickým proudem).** Aby bylo zaručeno náležité fungování zdroje, musí být používány pouze náhradní díly schválené MGE UPS SYSTEMS.

- Baterie musí být zlikvidována v souladu s platnými právními předpisy. Pro provedení demontáže dílů baterie zdroj vypněte (tlačítko ⑬ je zhasnuté), vytáhněte napájecí kabel a postupujte podle pokynů uvedených v článku: "Výměna baterie" na straně 4.

- **Důležité upozornění: při zapojování dílů baterie má zámena polaritu + (červená) a - (černá) za důsledek zničení zdroje.**

	<b>Projev závady</b>	<b>Zjištěná závada</b>	<b>Nápravné opatření</b>
1	▶ Zálohované zásuvky (9) nejsou napájené.	▶ Kontrolka tlačítka (13) nesvítí.	▶ Stiskněte tlačítko (13) a zkontrolujte, zda se rozsvítila zelená kontrolka.
2	▶ Zapojené přístroje nejsou napájené při výpadku dodávky elektrického proudu.	▶ Přístroje nejsou zapojeny do zálohovaných zásuvek (9).	▶ Zapojte tyto přístroje do zálohovaných zásuvek (9).
3	▶ Elektrický proud jde, ale UPS funguje na baterii.	▶ Jistič (14) pod UPS je otevřený v důsledku velkého přepětí na výstupu z UPS.	▶ Odpojte přístroj, který tento stav na výstupu zavínil, a přepněte jistič (14) do původní polohy stisknutím tlačítka jističe.
4	▶ Filtrované zásuvky (8) nejsou napájené.	▶ Zásuvka ve zdi je bez napětí. ▶ Jistič (14) pod UPS je otevřený v důsledku velkého přepětí na výstupu z UPS.	▶ Obnovte napájení zásuvky ve zdi. ▶ Odpojte přístroj, který tento stav na výstupu zavínil, a přepněte jistič (14) do původní polohy stisknutím tlačítka jističe.
5	▶ Zelené tlačítko (13) často bliká a spouští se zvukový alarm.	▶ UPS často funguje na baterii, protože proud dodávaný zásuvkou ve zdi je nekvalitní.	▶ Nechejte zkontrolovat elektrickou instalaci odborníkem, nebo vyměňte zásuvku.
6	▶ Červená kontrolka (12) svítí a alarm se spouští každých 30 sekund.	▶ Na UPS dochází k přepětí v zálohovaných zásuvkách (9).	▶ Odpojte přístroj, který tento stav na zálohovaných zásuvkách (9) zavínil.
7	▶ Červená kontrolka (11) svítí a alarm se spouští každých 30 sekund.	▶ Na UPS došlo k závadě. Zálohované zásuvky (9) nejsou napájeny.	▶ Kontaktujte poprodejní servis.
8	▶ Zelená kontrolka (10) nesvítí a zásuvky (8) jsou napájené.	▶ Ochrana proti přepětí již není zajištěna.	▶ Kontaktujte poprodejní servis.
9	▶ Porucha telefonické linky, nebo není možný přístup na modem.	▶ Telefonní linka již není chráněna proti přepětí.	▶ Vytáhněte kabel telefonu ze zásuvky ve zdi. ▶ Kontaktujte poprodejní servis.
10	▶ Červená kontrolka (11) bliká.	▶ Životnost baterie je u konce.	▶ Nechejte vyměnit baterii.

## Pokořilá zákaznická úprava UPS:

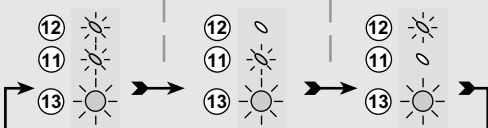
<b>Citlivé reagování na kolísání napětí ve vstupní síti</b>	<b>Zvuková signalizace</b>							
<p>▶ Používejte pouze v případě, že dochází k častému přepínání na baterii UPS z důvodu velkého kolísání napětí ve vstupní síti.</p> <p>▶ Přístup k režimu programování: přístroj je vypnut, držte tlačítko (13) stisknuté po dobu 6s a po rozsvícení kontrolky (11) (12) (13) stisk uvolněte.</p> <p>▶ Zobrazí se 3 možná pásma napětí v závislosti na stavu kontrolky (11) a (12):</p> <table border="1" style="width: 100%; text-align: center;"> <tr> <td><b>Běžný režim (konfigurace od výrobce):</b> napětí vstupní sítě 184V až 264V</td> <td><b>Rozšířený režim spodních hodnot napětí:</b> napětí vstupní sítě 161V až 264V</td> <td><b>Rozšířený režim horních hodnot napětí:</b> napětí vstupní sítě 161V a 284V</td> </tr> </table>  <p>Režim je možno změnit opakovanými stisky tlačítka (13).</p> <p>▶ Režim je uložen do paměti po uplynutí 10s bez stisku tlačítka.</p>	<b>Běžný režim (konfigurace od výrobce):</b> napětí vstupní sítě 184V až 264V	<b>Rozšířený režim spodních hodnot napětí:</b> napětí vstupní sítě 161V až 264V	<b>Rozšířený režim horních hodnot napětí:</b> napětí vstupní sítě 161V a 284V	<p>▶ Možnost deaktivace zvukové signalizace, jakmile UPS funguje na baterii.</p> <p>▶ Přístup k režimu programování: přístroj je vypnut, držte tlačítko (13) stisknuté po dobu 11s a pustte je, jakmile začne fungovat zvuková signalizace.</p> <p>▶ Můžete nastavit 2 režimy zvukového alarmu:</p> <table border="1" style="width: 100%;"> <tr> <td><b>Běžný režim (konfigurace od výrobce):</b> Při fungování na baterii vysílá UPS zvukový signál každých 10 s.</td> <td><b>Tichý režim:</b> Po přepnutí na baterii vyšle UPS pouze jeden signál a potom ztichne.</td> </tr> </table> <table border="1" style="width: 100%;"> <tr> <td><b>Aktivovaný běžný režim:</b> Naprogramování s nepřerušovanou zvukovou signalizací.</td> <td><b>Aktivovaný tichý režim:</b> Naprogramování se zvukovým signálem každou sekundu.</td> </tr> </table> <p>Změna režimu postupnými stisky tlačítka (13).</p> <p>▶ Uložení režimu do paměti po uplynutí 5s bez stisku.</p>	<b>Běžný režim (konfigurace od výrobce):</b> Při fungování na baterii vysílá UPS zvukový signál každých 10 s.	<b>Tichý režim:</b> Po přepnutí na baterii vyšle UPS pouze jeden signál a potom ztichne.	<b>Aktivovaný běžný režim:</b> Naprogramování s nepřerušovanou zvukovou signalizací.	<b>Aktivovaný tichý režim:</b> Naprogramování se zvukovým signálem každou sekundu.
<b>Běžný režim (konfigurace od výrobce):</b> napětí vstupní sítě 184V až 264V	<b>Rozšířený režim spodních hodnot napětí:</b> napětí vstupní sítě 161V až 264V	<b>Rozšířený režim horních hodnot napětí:</b> napětí vstupní sítě 161V a 284V						
<b>Běžný režim (konfigurace od výrobce):</b> Při fungování na baterii vysílá UPS zvukový signál každých 10 s.	<b>Tichý režim:</b> Po přepnutí na baterii vyšle UPS pouze jeden signál a potom ztichne.							
<b>Aktivovaný běžný režim:</b> Naprogramování s nepřerušovanou zvukovou signalizací.	<b>Aktivovaný tichý režim:</b> Naprogramování se zvukovým signálem každou sekundu.							

## Podmienky používania

► Tento prístroj je Napájanim bez prerušenia (ASI) a je zostavený pre napájanie počítača a jeho periférnych vybavení, televízorov, HI-FI a video zariadení. Nie je určený na napájanie iných elektrických zariadení (osvetlenie, vykurovanie, elektrické spotrebiče...).

► ASI môže byť nainštalovaný v horizontálnej alebo vertikálnej polohe, alebo ako Rack 2U (fakultatívne vybavenie).

## Zapojenie ASI

► Zapojte ASI (1) do elektrickej siete do zásuvky v stene s uzemnením s pomocou šnúry (2) dodanej pre ASI so zásuvkami FR/DIN alebo s pomocou napájacej šnúry vášho počítača pre ASI so zásuvkami IEC/UNIVERZÁLNE (pozrite si obrázok A).

► Zapojte zásuvky kritických prístrojov (počítač, obrazovka, modem...) do zabezpečených zásuviek cez batériu (9). Tieto zásuvky sú chránené proti prepätiu (pozrite si obrázok B) tak, že nesmú prekročiť prúd uvedený v ampéroch.

► Ostatné prístroje (tlačiareň, skener, fax...) sa môžu zapojiť do filtrovaných zásuviek, ktoré sú chránené proti prepätiu č. (8) (pozrite si obrázok B); filtrované zásuvky nie sú zabezpečené v prípade prerušenia prúdu.

► **Spojenie Modem Internet / fakultatívna sieť**: linka modemu alebo siete Ethernet môže byť chránená proti prepätiu napojením cez ASI. Na to treba prepojiť jednak stenovú zásuvku s ASI pomocou šnúry chráneného prístroja, jednak ASI s prístrojom pomocou rovnakej šnúry, ako naznačuje obr. C (šnúra (3) nie je dodaná).

► **Nepovinné prepojenie COM**: prístroje, ktoré majú komunikačné zásuvky (COM), sa môžu zapojiť k počítaču cez špecičickú šnúru USB alebo cez dodanú sériu (6).

Programy dostupné na CDRome (7) (alebo ktoré sa dajú stiahnuť na webovej stránke [www.mgeups.com](http://www.mgeups.com)), sa môžu nainštalovať pre účely kontroly ASI a pre elektrické napájanie počítača (pozrite si obrázky D a F).

► Dodržujte zobrazený postup.

► Rovnako je potrebné uložiť záručný list na webovej stránke [www.mgeups.com](http://www.mgeups.com) (pozrite si obrázok G).

## Použitie

- (8): filtrované zásuvky.
- (9): zásuvky zabezpečené batériou.
- (10): Kontrolné svetlo svieti, ochrana proti prepätiu na všetkých zásuvkách.
- (11): Kontrolné svetlo svieti, chyba ASI.
- (12): Kontrolné svetlo svieti, prepätie na výstupe zabezpečených zásuviek.
- (13): Tlačidlo uvedenia do chodu alebo zastavenia zabezpečených zásuviek.
- (14): Ochranný ištič.

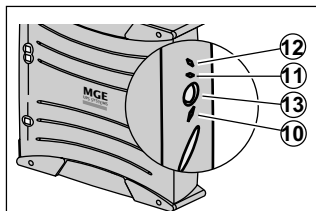

Ellipse 375 / 600 / 750

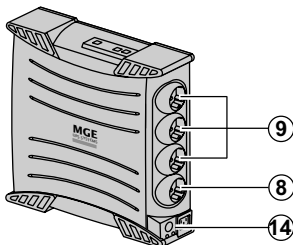

Ellipse 1000 / 1500 / XL

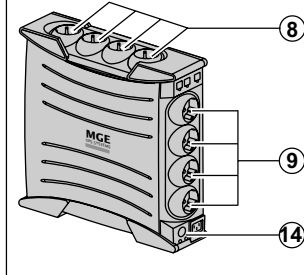

► **Nabíjanie batérie**: ASI sa začne nabíjať batériu hneď, ako sa pripojí k elektrickej sieti nezávisle od stavu tlačidla (13). Pri prvom použití batéria nedokáže vyvinúť svoju plnú kapacitu, naplno funguje až po 8-hodinovom dobíjaní. Ak chcete zachovať vyššiu kapacitu batérie, odporúča sa nechať ASI trvalo zapojené do elektrickej siete.

► **Uvedenie ASI do chodu**: stlačte tlačidlo (13) asi jednu sekundu.

► **Nezabezpečené filtrované zásuvky (8)** prístroje zapojené do týchto zásuviek sa napájajú hneď, ako sa vstupný kábel (2) zapojí do zásuvky v stene. Tlačidlo (13) ich neovláda.

► **Zabezpečené zásuvky (9)**: prístroje zapojené do týchto zásuviek su napájané prúdom hneď ako tlačidlo (13) svieti na zeleno (pozrite si obrázok E). Tieto zásuvky sa môžu uviesť do chodu, aj keď ASI nie je zapojené do elektrickej siete (tlačidlo (13) bliká).

► **Narušenie elektrickej siete**: ak je napätie tejto siete nesprávne alebo ak je sieť bez napätia, ASI ďalej funguje na batériu: tlačidlo (13) bliká na zeleno. V normálnom režime zvukový alarm vysielá každých 10 sekúnd signál, potom každé 3 sekundy, keď sa blíži koniec kapacity batérie. V tichom režime (pozrite si § nastavenia) zvukový alarm vyšle zvukový signál pri prechode na batériu.

► Ak dĺžka prerušenia elektrickej siete presiahne kapacitu batérie, ASI sa zastaví, a potom sa automaticky spustí pri návrate do elektrickej siete. Po úplnom vybití je potrebných niekoľko hodín na kompletne obnovenie kapacity batérie.

► V dôsledku úšetrnosti energie sa môže tlačidlo (13) použiť na prerušenie elektrického napájania prístrojov zapojených do zabezpečených zásuviek.

► **Ochrana pred bleskom**: všetky zásuvky, zabezpečené alebo nezabezpečené, ju využívajú nezávisle od stavu tlačidla (13).

► **Zastavenie zabezpečených zásuviek (9)**: dlhšie ako 2 sekundy stlačte tlačidlo (13).

## Odpojenie a bezpečnosť batérie

► **Pozor**: trvanie životnosti batérie sa znižuje o polovicu pri prekročení hranice 25°C o každých 10°C.

► **Prvky batérie môže vymieňať len kvalifikovaný personál (riziko zásahu elektrickým prúdom)** a povolené pracovník MGE UPS SYSTEMS, aby sa zaručilo správne fungovanie prístroja.

► **Odpojenie batérie** sa musí vykonať v súlade s platnou legislatívou. Ak chcete vybrať prvky batérie, zastavte prístroj (tlačidlo (13) vypnuté), odpojte napájaciu šnúru a postupujte nasledovne: pozrite si časť "Battery change" na strane 4.

► **Pozor**: počas zapájania prvkov batérie zmena polarity (+ (červená) a - (čierna) spôsobí zničenie prístroja.

	Príznak	Diagnostika	Náprava
1	► Zabezpečené zásuvky (9) nie sú napájané.	► Tlačidlo (13) nesvieti.	► Stlačte tlačidlo (13) a preverte, či sa rozsvietilo na zeleno..
2	► Zapojené prístroje nie sú pri prerušení elektrickej siete napájané.	► Prístroje nie sú zapojené do zabezpečených zásuviek (9).	► Zapojte tieto prístroje do zabezpečených zásuviek (9).
3	► Elektrická sieť je prítomná, ale ASI funguje na batériu.	► Istič (14) umiestnený pod ASI sa otvoril z dôvodu nadbytočného prepätia na výstupe ASI.	► Odpojte prístroj v dôsledku výstupu a resetujte istič (14) stlačením jeho tlačidla.
4	► Filtrované zásuvky (8) nie sú napájané.	► Zásuvka v stene nie je napájaná. ► Istič (14) umiestnený pod ASI sa otvoril z dôvodu nadbytočného prepätia na výstupe ASI.	► Obnovte napájanie zásuvky v stene. ► Odpojte prístroj v dôsledku výstupu a resetujte istič (14) stlačením jeho tlačidla.
5	► Tlačidlo (13) rýchlo bliká a je spustený zvukový alarm.	► ASI funguje na batériu, pretože prúd dodaný zásuvkou v stene má zlé kvalitu.	► Dajte preveriť elektrické zariadenie odborníkovi alebo vymeňte zásuvku.
6	► Červené kontrolné svetlo (12) svieti a zvukový alarm vysieľa každých 30 sekúnd signál.	► ASI má prepätie na zabezpečených zásuvkách (9).	► Odpojte prístroj v dôsledku zabezpečených zásuviek (9).
7	► Červené kontrolné svetlo (11) svieti a zvukový alarm vysieľa každých 30 sekúnd signál.	► ASI zaznamenalo chybu. Zabezpečené zásuvky (9) už nie sú napájané.	► Obráťte sa na popredajný servis.
8	► Zelené kontrolné svetlo (10) je zhasnuté a zásuvky (8) sú napájané.	► Ochrana proti prepätiam už nie je zabezpečená.	► Obráťte sa na popredajný servis.
9	► Telefonická linka je narušená alebo je prístup k modemu nemožný.	► Ochrana proti prepätiam telefonickej linky už nie je zabezpečená.	► Odpojte telefonickú linku od zásuvky na stene. ► Obráťte sa na popredajný servis.
10	► Červené kontrolné svetlo (11) bliká.	► Batéria dosiahla koniec životnosti.	► Dajte vymeniť batériu.

## Pokročilé osobné nastavenie ASI :

Citlivosť na zmeny vstupnej elektrickej siete	Zvukový alarm					
<p>► Používa sa len v prípade častých prechodov ASI na batériu v dôsledku významných zmien napätia vstupnej elektrickej siete.</p> <p>► Prístup k režimu programovania : prístroj je zastavený, podržte tlačidlo (13) stlačené počas 6 s a uvoľnite ho po rozsvietení kontrolných svetiel (11)(12)(13).</p> <p>► Zobrazenie 3 možných rozsahov napätia podľa stavu kontrolných svetiel (11) a (12) :</p> <table border="0" style="width: 100%; text-align: center;"> <tr> <td style="width: 33%;"> <p><b>Normálny režim (konfigurácia závodu) :</b> vstupná sieť medzi 184V a 264V</p> </td> <td style="width: 33%;"> <p><b>Spodný rozšírený režim :</b> vstupná sieť medzi 161V a 264V</p> </td> <td style="width: 33%;"> <p><b>Spodný a horný rozšírený režim :</b> vstupná sieť medzi 161V a 284V</p> </td> </tr> </table> <p style="text-align: center;">Zmena režimu následným stláčaním tlačidla (13).</p> <p>► Uloženie režimu do pamäti po 10 s bez stlačenia.</p>	<p><b>Normálny režim (konfigurácia závodu) :</b> vstupná sieť medzi 184V a 264V</p>	<p><b>Spodný rozšírený režim :</b> vstupná sieť medzi 161V a 264V</p>	<p><b>Spodný a horný rozšírený režim :</b> vstupná sieť medzi 161V a 284V</p>	<p>► Možnosť deaktivácie zvukového alarmu, keď ASI funguje na batériu.</p> <p>► Prístup k režimu programovania : prístroj je zastavený, podržte tlačidlo (13) stlačené počas 11 s a uvoľnite ho pri fungovaní zvukového alarmu.</p> <p>► Získanie 2 možných režimov zvukového alarmu :</p> <table border="0" style="width: 100%; text-align: center;"> <tr> <td style="width: 50%;"> <p><b>Normálny režim (konfigurácia závodu) :</b> ASI vysieľa každých 10 s signál pri fungovaní na batériu.</p> <p><b>Normálny režim aktivovaný :</b> Programovanie súvislým signálom.</p> </td> <td style="width: 50%;"> <p><b>Tichý režim :</b> ASI vysieľa jeden signál pri prechode na batériu, a potom stíchne.</p> <p><b>Tichý režim aktivovaný :</b> Programovanie signálom každú sekundu.</p> </td> </tr> </table> <p style="text-align: center;">Zmena režimu následným stláčaním tlačidla (13).</p> <p>► Uloženie režimu do pamäti po 5 s bez stlačenia.</p>	<p><b>Normálny režim (konfigurácia závodu) :</b> ASI vysieľa každých 10 s signál pri fungovaní na batériu.</p> <p><b>Normálny režim aktivovaný :</b> Programovanie súvislým signálom.</p>	<p><b>Tichý režim :</b> ASI vysieľa jeden signál pri prechode na batériu, a potom stíchne.</p> <p><b>Tichý režim aktivovaný :</b> Programovanie signálom každú sekundu.</p>
<p><b>Normálny režim (konfigurácia závodu) :</b> vstupná sieť medzi 184V a 264V</p>	<p><b>Spodný rozšírený režim :</b> vstupná sieť medzi 161V a 264V</p>	<p><b>Spodný a horný rozšírený režim :</b> vstupná sieť medzi 161V a 284V</p>				
<p><b>Normálny režim (konfigurácia závodu) :</b> ASI vysieľa každých 10 s signál pri fungovaní na batériu.</p> <p><b>Normálny režim aktivovaný :</b> Programovanie súvislým signálom.</p>	<p><b>Tichý režim :</b> ASI vysieľa jeden signál pri prechode na batériu, a potom stíchne.</p> <p><b>Tichý režim aktivovaný :</b> Programovanie signálom každú sekundu.</p>					

## Pogoji uporabe

- Ta aparat je Sistem za neprekinjeno napajanje (Alimentation Sans Interruption – **ASI** oz. UPS), zasnovan za napajanje računalnika in njegovih dodatkov, aparate TV, HI-FI, Video, ne pa tudi drugih električnih aparatov (razsvetljave, ogrevanja, gospodinjstkih električnih aparatov...).
- **ASI** se lahko namesti v vodoravnem ali navpičnem položaju ali na stojalu 2U (dodatni pribor).

## Priključitev ASI

- Priključite **ASI** (1) v električno omrežje preko stenske vtičnice z ozemljitvijo, s pomočjo vrvice (2), dobavljene za **ASI** z vtičnicami FR/DIN, ali z vrstico za napajanje vašega računalnika za **ASI** z vtičnicami IEC/UNIVERSEL (glej sliko A).
- Povežite vtičake kritičnih aparatov (računalnik, ekran, modem...) z vtičnicami, varovanimi z baterijo (9) in zavarovanimi proti previsokim napetostim (glej sliko B), pri čemer ne smete preseči toka, navedenega v amperih.
- Drugi aparati (tiskalnik, scanner, faks...) so lahko priključeni v vtičnice z napetostnim filtrom in zavarovane proti previsokim napetostim (8) (glej sliko B); vtičnice z napetostnim filtrom primeru prekinitve toka niso varovane.
- **Fakultativna povezava z internetom preko modema / omrežja**: modemski priključek ali Ethernet omrežje lahko zaščitite pred prenapetostjo s povezavo preko **ASI**. V ta namen z ene strani povežite zidno vtičnico z **ASI** s pomočjo kabla naprave, ki jo želite zaščititi, z druge strani pa z enakim kablom povežite **ASI** s to napravo, kot kaže slika C (kabel (3), ni dobavljen).
- **Fakultativna povezava COM**: aparate, ki imajo komunikacijsko vtičnico (COM), je mogoče priključiti na računalnik s pomočjo specifične vrvice USB ali dobavljene serije (6).
- Programe, ki so na razpolago na CDROM (7) (ali naloženi s spletne strani [www.mgeups.com](http://www.mgeups.com)), je mogoče instalirati zato, da z njimi nadziramo **ASI** in električno napajanje računalnika (glej sliko D in F).
- Sledite navedenemu postopku.
- Izvedite tudi registracijo garancijske kartice na spletni strani [www.mgeups.com](http://www.mgeups.com) (glej sliko G).

## Uporaba

- (8): vtičnice z napetostnim filtrom.
- (9): vtičnice, varovane z baterijo.
- (10): prižgana lučka, aktivna zaščita proti previsoki napetosti na vseh vtičnicah.
- (11): prižgana lučka, napaka na **ASI**.
- (12): prižgana lučka, preobremenitev pri izhodu iz varovane vtičnice.
- (13): gumb za vklop ali izklop varovanih vtičnic.
- (14): zaščitni odklopnik.

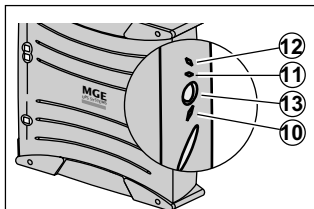

Ellipse 375 / 600 / 750

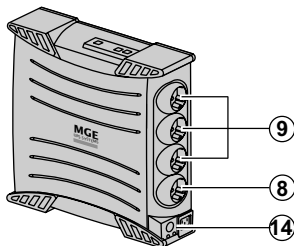

Ellipse 1000 / 1500 / XL

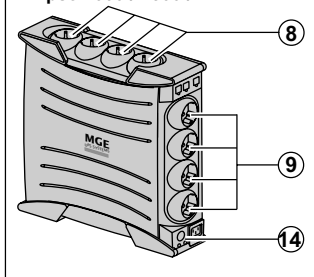

- **Polnjenje baterije**: **ASI** polni svojo baterijo takoj, ko je ta priključena v električno omrežje, ne glede na stanje gumba (13). Ob prvi uporabi postane baterija popolnoma avtonomna šele po 8-urnem polnjenju. Za čimvečjo avtonomnost baterije svetujemo, da pustite **ASI** stalno priključen na električno omrežje.
- **Vklop delovanja ASI**: pritisčajte na gumb (13) 1 sekundo.
- **Nevarovane vtičnice z napetostnim filtrom** (8): aparati, priključeni na te vtičnice, se napajajo od trenutka, ko je vhodni kabel (2) priključen v stensko

- vtičnico. Gumb (13) nima vpliva nanje.
- **Varovane vtičnice** (9): aparati, priključeni na te vtičnice, se napajajo od trenutka, ko gumb (13) gori v zeleni barvi (glej sliko E). Te vtičnice je mogoče vključiti celo, če **ASI** ni povezan z električnim omrežjem (gumb (13) utripa).
- **Motnje v električnem omrežju**: če je napetost v omrežju slaba ali je ni, **ASI** deluje dalje na baterijo: gumb (13) utripa v zeleni barvi. V normalnem načinu delovanja zvočni alarm odda signal vsakih 10 sekund, nato vsake 3 sekunde, ko se približuje konec avtonomnosti baterije. V tiem načinu (glej § nastavitve) zvočni alarm odda pisk pri prehodu na baterijo.
- Če trajanje prekinitve električnega omrežja presega avtonomnost baterije, se **ASI** ustavi, nato pa se znova zažene, ko se električno omrežje povrne. Po popolnem izpraznjenju je potrebnih nekaj ur, da se obnovi popolna avtonomnost.
- Zaradi varčevanja energije lahko gumb (13) uporabimo za prekinitve električnega napajanja aparatov, ki so priključeni na varovane vtičnice.
- **Strelovod**: ne glede na stanje gumba (13) imajo od tega korist vse vtičnice, varovane ali ne.
- **Izklop varovanih vtičnic** (9): več kot 2 sekundi pritisčajte na gumb (13).

## Odpadki in varnost baterij

- **Pozor**: življenjska doba baterij se za polovico zmanjša za vsakih 10°C nad 25°C.
- Elemente baterije lahko zamenja samo usposobljeno osebe (tveganje električnega udara) in to z elementi, ki jih predpisuje MGE UPS SYSTEMS, s čimer se zagotovi dobro delovanje aparata.
- Odstranjevanje odpadnih baterij je treba izvesti v skladu z veljavno zakonodajo. Preden izvlečete elemente baterije, ugasnite aparat (ugasnen gumb (13)), odklopite napajalno vrstico in nadaljujte po postopku, opisanem na strani 4: "Battery change" (menjava baterije).
- **Pozor**: pri priključevanju elementov baterije zamenjavo polaritet + (rdeča) in - (črna) povzroči uničenje aparata.

	<b>Simptom</b>	<b>Diagnostika</b>	<b>Kaj storiti</b>
1	▶ Varovane vtičnice (9) nimajo napajana.	▶ Gumb (13) ni prižgan.	▶ Pritisnite na gumb (13) in preverite, če se je prižgal v zeleni barvi.
2	▶ Priključeni aparati po prekinitvi električnega omrežja nimajo več napajanja.	▶ Aparati niso priključeni na varovane vtičnice (9).	▶ Priključite aparate v varovane vtičnice (9)
3	▶ Električno omrežje je prisotno, vendar ASI deluje na svojo baterijo.	▶ Odklopnik (14), ki se nahaja pod ASI, se je odprl zaradi prevelike preobremenitve na izhodu iz ASI.	▶ Odklopite ta aparat na izhodni točki in znova vklopite odklopnik (14), tako da pritisnete na njegov gumb.
4	▶ Vtičnice z napetostnim filtrom (8) nimajo napajanja.	▶ Stenska vtičnica nima napajanja.  ▶ Odklopnik (14), ki se nahaja pod ASI, se je odprl zaradi prevelike preobremenitve na izhodu iz ASI.	▶ Znova vzpostavite napajanje stenske vtičnice.  ▶ Odklopite ta aparat na izhodni točki in znova vklopite odklopnik (14), tako da pritisnete na njegov gumb.
5	▶ Zeleni gumb (13) pogosto utripa in zvočni alarm deluje.	▶ ASI pogosto deluje na baterijo, ker je tok, ki ga dobavlja stenska vtičnica, slabe kakovosti.	▶ Poskrbite, da bo električno instalacijo pregledal strokovnjak, ali zamenjajte vtičnico.
6	▶ Rdeča lučka (12) je prižgana in zvočni alarm oddaja signal vsakih 30 sekund.	▶ ASI je izpostavljen preobremenitvi na varovanih vtičnicah (9).	▶ Odklopite ta aparat iz varovanih vtičnic (9).
7	▶ Rdeča lučka (11) je prižgana in zvočni alarm oddaja signal vsakih 30 sekund.	▶ Na ASI je prišlo do napake. Varovane vtičnice (9) nimajo več napajanja.	▶ Obrnite se na poprodajno službo.
8	▶ Zelena lučka (10) je ugasnjena in vtičnice (8) imajo napajanje.	▶ Zaščita proti previsoki napetosti ni več zagotovljena.	▶ Obrnite se na poprodajno službo.
9	▶ Telefonska linija je motena ali pa je dostop do modema nemogoč.	▶ Zaščita proti previsokim napetostim na telefonski liniji ni več zagotovljena.	▶ Odklopite telefonsko linijo iz stenske vtičnice. ▶ Obrnite se na poprodajno službo.
10	▶ Rdeča lučka utripa (11).	▶ Baterija je iztrošena.	▶ Dajte zamenjati baterijo

## Izpopolnjena individualna nastavitvev ASI :

<b>Občutljivost na variacije vhodnega električnega omrežja</b>	<b>Zvočni alarm</b>					
<p>▶ Uporabljajte le v primeru pogostih prehodov na baterijo ASI zaradi velikih variacij napetosti vhodnega električnega omrežja.</p> <p>▶ Dostop do načina programiranje : aparat je ugasnjen, 6 sekund pritisnite gumb (13) in ga spustite, ko se prižgejo lučke (11) (12) (13).</p> <p>▶ Izpis 3 možnih razponov napetosti glede na stanje lučk (11) in (12) :</p>	<p>▶ Zvočni alarm je možno ugasniti, kadar ASI deluje na baterijo.</p> <p>▶ Dostop do načina programiranje : aparat je ugasnjen, 11 sekund pritisnite gumb (13) in ga spustite, ko začne delovati zvočni signal.</p> <p>▶ Kako nastavimo 2 možna načina zvočnega signala :</p>					
<table border="0"> <tr> <td style="vertical-align: top;"> <p><b>Normalni način (tovarniška konfiguracija) :</b> Vhodno omrežje med 184V in 264V</p> </td> <td style="vertical-align: top;"> <p><b>Nizek razširjen način :</b> Vhodno omrežje med 161V in 264V</p> </td> <td style="vertical-align: top;"> <p><b>Nizek in visok razširjen način :</b> Vhodno omrežje med 161V in 284V</p> </td> </tr> </table> <p style="text-align: center;">Sprememba načina z zaporednimi pritiski na gumb (13).</p>	<p><b>Normalni način (tovarniška konfiguracija) :</b> Vhodno omrežje med 184V in 264V</p>	<p><b>Nizek razširjen način :</b> Vhodno omrežje med 161V in 264V</p>	<p><b>Nizek in visok razširjen način :</b> Vhodno omrežje med 161V in 284V</p>	<table border="0"> <tr> <td style="vertical-align: top;"> <p><b>Normalni način (tovarniška konfiguracija) :</b> ASI odda pisk vsakih 10 sekund, kadar deluje na baterijo.</p> <p><b>Normalni aktivni način :</b> Programiranje s stalnim piskanjem.</p> </td> <td style="vertical-align: top;"> <p><b>Tih način :</b> ASI odda samo en pisk ob prehodu na baterijo, nato ostane tiho.</p> <p><b>Tih aktivni način :</b> Programiranje s piskanjem vsakih nekaj sekund.</p> </td> </tr> </table> <p style="text-align: center;">Sprememba načina z zaporednimi pritiski na gumb (13).</p>	<p><b>Normalni način (tovarniška konfiguracija) :</b> ASI odda pisk vsakih 10 sekund, kadar deluje na baterijo.</p> <p><b>Normalni aktivni način :</b> Programiranje s stalnim piskanjem.</p>	<p><b>Tih način :</b> ASI odda samo en pisk ob prehodu na baterijo, nato ostane tiho.</p> <p><b>Tih aktivni način :</b> Programiranje s piskanjem vsakih nekaj sekund.</p>
<p><b>Normalni način (tovarniška konfiguracija) :</b> Vhodno omrežje med 184V in 264V</p>	<p><b>Nizek razširjen način :</b> Vhodno omrežje med 161V in 264V</p>	<p><b>Nizek in visok razširjen način :</b> Vhodno omrežje med 161V in 284V</p>				
<p><b>Normalni način (tovarniška konfiguracija) :</b> ASI odda pisk vsakih 10 sekund, kadar deluje na baterijo.</p> <p><b>Normalni aktivni način :</b> Programiranje s stalnim piskanjem.</p>	<p><b>Tih način :</b> ASI odda samo en pisk ob prehodu na baterijo, nato ostane tiho.</p> <p><b>Tih aktivni način :</b> Programiranje s piskanjem vsakih nekaj sekund.</p>					
▶ Pomnjenje načina po 10 sekundah brez pritiska.	▶ Pomnjenje načina po 5 sekundah brez pritiska.					

## Használat

► Ez a készülék egy szünetmentes tápegység (UPS), arra szolgál, hogy egy számítógépet és tartozékait, valamint TV, HI-FI, video-készülékeket, lásson el árammal más elektromos készülékek (világítás, fűtés, elektromos háztartási eszközök ...) áramellátására nem használható.

► Az UPS vízszintesen, függőlegesen, de akár rack-szekrényben (2U, opcionális készlet) is elhelyezhető.

## UPS csatlakoztatás

► Csatlakoztassa az UPS-t ① a földeléssel ellátott elektromos hálózati (fali-) aljzatba azon, FR / DIN aljzatos kábel ② segítségével, amit az UPS-hez mellékeltek, vagy az Ön számítógépének IEC / UNIVERSEL aljzatos UPS-hez való hálózati kábelével. (lásd A ábra)

► Csatlakoztassa a "kritikus" eszközök (számítógép, képernyő, modem ...) aljzait a biztonságos kimenetekre ⑨, ezek akkumulátoros, szünetmentes tápellátást biztosítanak, és túlfeszültség ellen védenek (lásd B ábra). A csatlakoztatott eszközök össz áramerőssége ne lépje túl az Amperben megadott értéket.

► Más eszközök (nyomtató, szkennel, fax ...) a szűrt aljzatokra csatlakoztathatók ⑧, melyek túlfeszültség elleni védelmet biztosítanak (lásd B ábra), ezek az aljzatok áramkimaradás esetén nem nyújtanak védelmet.

► Modem Internet / hálózat kapcsolat, választható: a modem vonalat vagy Ethernet hálózatot lehet védeni a túlfeszültség ellen az UPS-hez csatlakoztatva. Ehhez csatlakoztassa egyrészt a fali konnektorhoz az UPS-t a védendő készülék tápvezetékével, másrészt az UPS-t ehhez a készülékhez egy ugyan ilyen vezetékkel, a C ábrán látható módon (a ③-as vezeték nincs mellékelve).

► Opcionális COM csatlakoztatás: a kommunikációs (COM) porttal rendelkező készülékek számítógéphez csatlakoztathatók speciális USB vagy a mellékelt, soros kábel ⑥ segítségével. A CD-ROM-on ⑦ rendelkezésre álló szoftvereket (melyek letölthetőek a www.mgeups.com website-ról is) telepíthetjük, hogy ellenőrizzék az UPS-t, és a számítógép elektromos tápellátását (lásd D és F ábrák).

► Kövesse a képernyőn látható utasításokat.

► A garancia érdekében regisztrálja a terméket a www.mgeups.com címen (lásd G ábra).

## Használat

- ⑧: szűrt csatlakozók.
- ⑨: szünetmentes (akkumulátoros) csatlakozók.
- ⑩: Ha a kijelző világít, a túlfeszültség-védelem minden csatlakozón aktív.
- ⑪: Ha a kijelző világít, az UPS meghibásodott.
- ⑫: Ha a kijelző világít, túlterheltek a szünetmentes kimenetek.
- ⑬: A szünetmentes csatlakozók ki / be kapcsoló gombja.
- ⑭: Biztonsági árammegszakító.

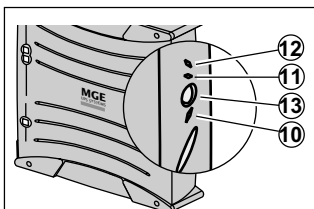

Ellipse 375 / 600 / 750

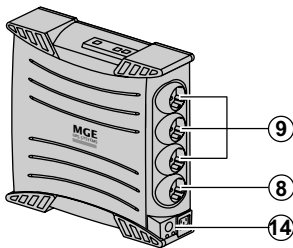

Ellipse 1000 / 1500 / XL

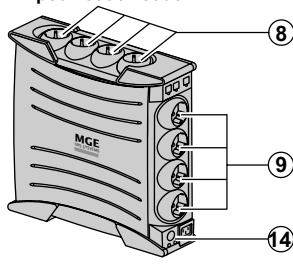

- **Akkumulátor töltése:** amint az elektromos hálózatra csatlakoztatjuk, az UPS elkezd az akkumulátort tölteni a ⑬-as gomb állásától függetlenül. Az első használatkor az akkumulátor csak 8 óras töltés után fog teljesen önállóan működni. Az UPS autonóm működéséhez tanácsos azt folyamatosan az elektromos hálózatra kapcsolt állapotban hagyni.
- **Az UPS bekapcsolása:** tartsa lenyomva a ⑬-as gombot körülbelül 1 másodpercig.
- **Szünetmentes ellátás nélküli, szűrt kimenetek ⑧:** az ezekre az aljzatokra csatlakoztatott készülékek azonnal áramot kapnak, amint a ② bemeneti kábelt

csatlakoztatjuk a fali konnektorra. A ⑬-as gomb ezekre az aljzatokra nincs befolyással.

► **Szünetmentes kimenetek ⑨:** az ezekre az aljzatokra csatlakoztatott készülékek akkor kezdenek áramot kapni, amikor a ⑬-as gomb zölden kezd el világítani (lásd E ábra). Ezeket az aljzatokat akkor is be lehet kapcsolni, ha az UPS nincs az elektromos hálózatra csatlakoztatva (a ⑬-as gomb villog).

► **Elektromos hálózati zavar:** ha ennek a hálózatnak rossz a feszültsége vagy kimarad, az UPS folytatja a működést az akkumulátorról: a ⑬-as gomb zölden villog. Normál üzemmódban a figyelmeztető hang minden 10 másodpercben szól, majd minden 3 másodpercben, ahogy az akkumulátor töltöttségének vége közeledik. Csendes üzemmódban (lásd beállítások §), a figyelmeztető hang csak egyet sípol, amikor áttál akkumulátorra.

► Ha az elektromos hálózati áramkimaradás túllépi az akkumulátor készletni (áthidalási) idejét, az UPS leáll, majd újraindul, amint az elektromos áram visszatér. Teljes lemerülés után néhány óra szükséges a teljes áthidalási idő visszaállításához.

► Energiatakarékosság érdekében a ⑬-as gombot használhatjuk a szünetmentes csatlakozókra kötött készülékek elektromos ellátásának megszakítására is.

► **Villámvédelem:** minden aljzat, akár szünetmentes-, akár nem, el van látva ezzel a védelemmel, bármi is legyen a ⑬-as gomb állása.

► **Szünetmentes kimenetek leállítás** ⑨: tartsa lenyomva a ⑬-as gombot 2 másodpercnél hosszabb ideig.

## A kiszolgált akkumulátor elhelyezése, biztonsági kérdések

► **Figyelem:** az akkumulátor élettartama 25 °C fok felett 10 °C-onként a felére csökken.

► **Ahhoz, hogy a készülék megfelelő működését garantálni tudjuk, az akkumulátor alkatrészeit (az áramütés veszélye miatt) csak hozzáértő szakember cserélheti ki, és kizárólag a MGE UPS SYSTEMS által engedélyezett alkatrészekkel.**

► Az akkumulátort csak a hatályban lévő rendelkezéseknek megfelelően szabad a hulladékban elhelyezni. Az akkumulátor elemek kivételéhez (⑬-as gomb nem világít) húzza ki a hálózati kábelt, és kövesse az alábbi utasításokat: lásd "Akkumulátor cseré" 4. oldal.

► **Figyelem: az akkumulátor elemek csatlakoztatása során ne cserélje fel a + (piros) és a - (fekete) polaritásokat, mivel ez a készüléket javíthatatlanul tönkre teheti.**

Probléma	A hiba oka	Megoldás
1. A <b>9</b> -es szünetmentes aljzatokban nincs áram.	A <b>13</b> -as gomb nem világít.	Nyomja meg a <b>13</b> -as gombot és ellenőrizze, hogy zölden világít-e.
2. Hálózati áramkimaradás esetén a csatlakoztatott eszközöknek nincs tápellátása.	Az eszközök nem a <b>9</b> -es szünetmentes aljzatokhoz vannak csatlakoztatva.	Csatlakoztassa az eszközöket a <b>9</b> -es, szünetmentes kimenetekre.
3. Van hálózati áram, de az UPS akkumulátorról üzemel.	Az UPS alján található <b>14</b> -es árammegszakító bekapcsolat az UPS kimeneti túlterheltsége miatt.	Húzza ki a problémát okozó eszközt, és kapcsolja vissza a <b>14</b> -es megszakítót a megfelelő gomb megnyomásával.
4. A szűrt kimeneteken <b>8</b> nincs tápfeszültség.	A fali aljzatban nincs tápfeszültség.  Az UPS alján található <b>14</b> -es árammegszakító működésbe lépett az UPS kimeneti túlterheltsége miatt.	Állítsa vissza a tápfeszültséget a fali aljzatban. Húzza ki a problémát okozó eszközt, és kapcsolja vissza a <b>14</b> -es megszakítót a megfelelő gomb megnyomásával.
5. A <b>13</b> -as zöld gomb gyakran villog és működik a hangjelző.	Az UPS gyakran működik akkumulátorról, mivel a hálózati aljzat által szolgáltatott energia gyenge minőségű.	Ellenőriztesse az elektromos hálózatot egy szakemberrel, vagy használjon másik hálózati aljzatot.
6. A <b>12</b> -es piros kijelző világít és a hangjelző 30 másodpercenként hangjelet ad.	Az UPS <b>9</b> -es szünetmentes kimeneti túlterheltek.	Húzza ki a problémát okozó eszközt a <b>9</b> -es szünetmentes csatlakozókról.
7. A <b>11</b> -es piros kijelző világít és a hangjelző 30 másodpercenként hangjelet ad.	Az UPS meghibásodott. A <b>9</b> -es szünetmentes kimenetek nincsenek tápfeszültség alatt.	Hívja a vevőszolgálatot.
8. A <b>10</b> -es zöld kijelző nem világít és a <b>8</b> -as szűrt kimenetek tápfeszültség alatt vannak.	A túlfeszültség elleni védelem már nem biztosított.	Hívja a vevőszolgálatot.
9. A telefonvonalon zavar jelentkezik, vagy a modem elérése nem lehetséges.	A túlfeszültség elleni védelem a telefonvonalakon már nem biztosított.	Húzza ki a telefonzsinórt a fali csatlakozóból. Hívja a vevőszolgálatot.
10. A <b>11</b> -es piros kijelző villog.	Az akkumulátor elérte az élettartamának a végét.	Cseréltesse ki az akkumulátort.

### Az UPS testre szabása (speciális, haladóknak):

Érzékenység a bemeneti hálózati áramingadozásokra	Hangjelzés					
<p>■ Csak akkor használja, ha a bemeneti hálózati áram nagy ingadozásai miatt gyakran az UPS akkumulátorára vált a tápellátás.</p> <p>■ A programmód elérése: a kikapcsolt készüléken nyomja meg a <b>13</b>-as gombot 6 másodpercig, és engedje el, miután a <b>11</b>, <b>12</b> és <b>13</b>-as kijelzők kigyulladtak.</p> <p>■ <b>11</b>-es és <b>12</b>-es kijelzők állása alapján három lehetséges feszültség intervallum a következő:</p> <table border="1" style="width: 100%; text-align: center;"> <tr> <td><b>Normál mód</b> (gyári beállítás): bemeneti hálózati áram 184 V és 264 V között</td> <td><b>Alacsony tartományi mód:</b> bemeneti hálózati áram 161 V és 264 V között</td> <td><b>Alacsony és magas tartományi mód:</b> bemeneti hálózati áram 161 V és 284 V között</td> </tr> </table> <p>A módok közötti váltás a <b>13</b>-as gomb egymás utáni lenyomásával lehetséges.</p> <p>■ Mód memorizálása: 10 másodperccel a gomb utolsó lenyomása után.</p>	<b>Normál mód</b> (gyári beállítás): bemeneti hálózati áram 184 V és 264 V között	<b>Alacsony tartományi mód:</b> bemeneti hálózati áram 161 V és 264 V között	<b>Alacsony és magas tartományi mód:</b> bemeneti hálózati áram 161 V és 284 V között	<p>■ Amikor az UPS akkumulátorról működik, lehetőség van a hangjelzés kikapcsolására.</p> <p>■ A programmód elérése: a kikapcsolt eszközön nyomja meg a <b>13</b>-as gombot 11 másodpercig, és engedje el, miután a hangjelző megszólal.</p> <p>■ A két lehetséges hangjelzési mód:</p> <table border="1" style="width: 100%;"> <tr> <td><b>Normál mód (gyári beállítás):</b> Az UPS minden 10 másodpercben kibocsát egy hangjelzést, ha akkumulátorról működik.</td> <td><b>Csendes mód:</b> Az UPS egyetlen hangjelzést ad ki, amikor akkumulátorra tér át, ezután csendes marad.</td> </tr> </table> <p>A módok közötti váltás a <b>13</b>-as gomb egymás utáni lenyomásával lehetséges</p> <p>■ Mód memorizálása: 5 másodperccel a gomb utolsó lenyomása után.</p>	<b>Normál mód (gyári beállítás):</b> Az UPS minden 10 másodpercben kibocsát egy hangjelzést, ha akkumulátorról működik.	<b>Csendes mód:</b> Az UPS egyetlen hangjelzést ad ki, amikor akkumulátorra tér át, ezután csendes marad.
<b>Normál mód</b> (gyári beállítás): bemeneti hálózati áram 184 V és 264 V között	<b>Alacsony tartományi mód:</b> bemeneti hálózati áram 161 V és 264 V között	<b>Alacsony és magas tartományi mód:</b> bemeneti hálózati áram 161 V és 284 V között				
<b>Normál mód (gyári beállítás):</b> Az UPS minden 10 másodpercben kibocsát egy hangjelzést, ha akkumulátorról működik.	<b>Csendes mód:</b> Az UPS egyetlen hangjelzést ad ki, amikor akkumulátorra tér át, ezután csendes marad.					

## Kullanım koşulları

► Bu cihaz bir bilgisayarı, çevre birimlerini ve TV, HI-FI, VIDEO cihazlarını beslemek için tasarlanmış kesintisiz güç kaynağıdır (UPS). Bunların haricindeki elektrikli cihazlar (aydınlatma, ısıtma, elektrikli ev aletleri) için kullanılması söz konusu değildir.

► UPS, yatay, dikey veya U Rack pozisyonunda yerleştirilebilir (ihtiyari kit)

## UPS'in bağlantısı

► FRDIN prizleri ile bir UPS için verilmiş ② kordonu ile veya IECUNIVERSEL prizleri ile bir UPS için, bilgisayarınızın besleme kordonu ile, UPS ① topraklı bir duvar prizi üzerine elektrik şebekesine bağlayın (bkz, şekil A).

► Amper olarak belirtilmiş akımı aşmayarak, kritik cihazların (bilgisayar, ekran, modem...) prizlerini, ② bataryası tarafından yedeklenmiş ve gerilim fazlalıklarına karşı korunmuş prizler üzerine takın (bkz, şekil B).

► Diğer cihazlar (yazıcı, scanner, faks...), filtrelenmiş ve gerilim fazlalıklarına karşı korunmuş ③ prizlerine takılabilir (bkz, şekil B); filtrelenmiş prizler, elektrik kesintisi halinde yedeklenmez.

► **İhtiyari Modem İnternet/ ağ bağlantısı:** modem hattı veya Ethernet ağı UPS bağlantısı kullanılarak gerilim fazlalıklarına karşı korunabilir. Bunun için şekil C'de belirtildiği gibi korunacak cihazın kordonu ile UPS'i duvardaki prize bağlarken, UPS ile korunacak cihazı benzer bir kordonla birbirine bağlayın. (kordon ③ verilmemiştir)

► **İhtiyari COM bağlantısı:** iletişim prizleri (COM) olan cihazlar, spesifik USB kordonu ile veya verilmiş seri ④ kordonu ile bilgisayara bağlanabilir. CD-ROM ⑦ üzerinde mevcut (veya [www.mgeups.com](http://www.mgeups.com) adresinden indirilebilir) yazılımlar, UPS'i ve bilgisayarın elektrik beslemesini kontrol etmek üzere yüklenebilir (bkz, şekil D ve F).

► Görüntülenen prosedürü izleyin.

► Web sitesinde garanti kartının kaydını da yapın: [www.mgeups.com](http://www.mgeups.com) (bkz, şekil G).

## Kullanım

- ⑧ : filtreli prizler.
- ⑨ : batarya yedekli prizler.
- ⑩ : Gösterge yandığında, gerilim fazlalıklarına karşı koruma bütün prizler üzerinde aktifdir.
- ⑪ : Gösterge yandığında, UPS hatası.
- ⑫ : Gösterge yandığında, yedeklenmiş prizler çıkışında aşırı yüklenme.
- ⑬ : Yedeklenmiş prizlerin çalıştırılması veya durdurulması için düğme.
- ⑭ : Koruma devre kesicisi.

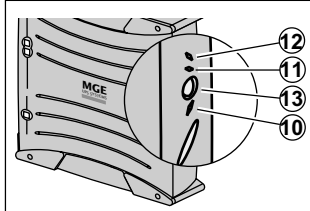

Ellipse 375 / 600 / 750

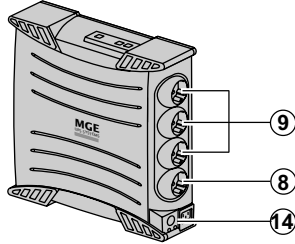

Ellipse 1000 / 1500 / XL

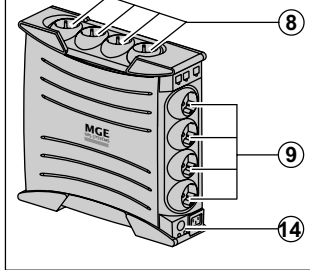

► **Batarya şarjı:** ⑬ düğmesinin durumu ne olursa olsun, elektrik şebekesine bağlandığında UPS bataryasını şarj eder. İlk kullanımda, batarya tam bağımsızlığını ancak ⑧ saatlik şarjdan sonra verir. En iyi bağımsızlığı muhafaza edebilmek için, UPS'in sürekli elektrik şebekesine bağlı bırakılması tavsiye edilir.

► **UPS'in çalıştırılması:** ⑬ numaralı düğmeye takriben 1 saniye boyunca basın.

► **Yedeklenmiş ③ filtreli prizleri:** bu prizler üzerine bağlanmış cihazlar, ② giriş kablosu bir duvar prizine bağlandığı andan itibaren beslenirler, ⑬ sayılı düğme bunlara kumanda etmez.

► **Yedeklenmiş prizler ⑨:** bu prizlere bağlanmış cihazlar ⑬ numaralı düğme yeşil yandığında (işleyiş konumu) beslenirler (bkz şekil E). Bu prizler UPS elektrik şebekesine bağlı olmasa bile çalıştırılabilir (yanıp sönen ③ numaralı düğme).

► **Elektrik şebekesindeki bozulmalar:** bu şebekenin gerilimi kötü ise veya yoksa, UPS batarya üzerinde çalışmaya devam eder: ③ sayılı düğme yeşil yanıp söner. Normal modda, sesli alarm her 10 saniyede bir ve bataryanın bağımsızlık sonu yaklaştığında her 3 saniyede bir sinyal verir. Sessiz modunda (ayarlamalar paragrafına bakınız), sesli alarm, bataryaya geçişte bir bip sesi çıkarır.

► Elektrik şebekesindeki kesinti süresi, bataryanın bağımsızlığını aşarsa, UPS durur ve elektrik geri geldiğinde otomatik olarak tekrar çalışır. Şarjın komple boşalmasını sonra, komple bağımsızlığı geri getirmek için birkaç saat gereklidir.

► Enerji tasarrufu kaygısıyla, yedeklenmiş prizler üzerine bağlı cihazların elektrik beslemesini kesmek için ⑬ sayılı düğme kullanılabilir.

► **Parafudr:** yedeklenmiş veya yedeklenmemiş tüm prizler ⑬ numaralı düğmenin durumu ne olursa olsun bundan yararlanırlar.

► **⑨ yedeklenmiş prizlerinin durdurulması:** ⑬ sayılı düğme üzerine 2 saniyeden fazla basın.

## Hurdaya çıkarma ve batarya güvenliği

► **Dikkat:** 25°C'nin üzerinde, her 10°C'de, bataryanın yaşam süresi yarı yarıya kısalmır.

► **Cihazın düzgün işleyişini garanti etmek üzere, batarya parçalarını, ancak kalifiye personel tarafından (elektrik çarpması riski) ve MGE UPS SYSTEMS tarafından onaylanmış parçalarla değiştirilebilir.**

► Bataryanın hurdaya çıkarılması, yürürlükteki mevzuata uygun olarak yapılmalıdır. Batarya elemanlarını çıkarmak için, cihazı kapatın (⑬ düğmesi sönmük), besleme kordonunu çıkarın ve aşağıdaki gibi hareket edin: bkz. "Battery change" sayfa 4.

► **Dikkat: batarya elemanlarını bağlantısı esnasında, + (kırmızı) ve (siyah) kutupların ters çevrilmesi, cihazın tahrip olmasına yol açar.**

## Tamir (Her türlü bilgi için, [www.mgeups.com](http://www.mgeups.com) web sitesine veya satış sonrası servisimize başvurun)

Belirti	Teşhis	Çare
1 ► ⑨ yedeklenmiş prizleri beslenmiyor.	► ⑬ numaralı düğme yanmıyor.	► ⑬ düğmesine basın ve yeşil yandığından emin olun.
2 ► Bir elektrik kesintisi esnasında, bağlı cihazlar artık beslenmiyor.	► Cihazlar, yedeklenmiş ⑨ prizlerine bağlanmamış.	► Bu cihazları yedeklenmiş ⑨ prizlerine bağlayın.
3 ► Şebeke elektriği var fakat UPS, bataryası üzerinde çalışıyor.	► UPS'in altında yerleşik ⑭ devre kesicisi, UPS çıkışında aşırı yük fazlası dolayısıyla açılmış.	► Söz konusu cihazı çıkışta prizden çekin ve düğmesi üzerine basarak ⑭ devre kesicisini tekrar kurun.
4 ► Filtreli ⑧ prizleri beslenmiyor.	► Duvar prizi beslenmemiş. ► UPS'in altında yerleşik ⑭ devre kesicisi, UPS çıkışında aşırı yük fazlası dolayısıyla açılmış.	► Duvar prizinin beslemesini yeniden oluşturun. ► Söz konusu cihazı çıkışta prizden çekin ve düğmesi üzerine basarak ⑭ devre kesicisini tekrar kurun.
5 ► Yeşil ③ düğmesi sık sık yanıp sönüyor ve sesli alarm çalışıyor.	► UPS sıklıkla batarya üzerinde çalışıyor çünkü duvar prizinin verdiği akım kötü kalitede.	► Elektrik tesisatını bir profesyonelle kontrol ettirin veya prizi değiştirin.
6 ► Kırmızı ⑫ düğmesi yanıyor ve sesli alarm her 30 saniyede bir sinyal veriyor.	► UPS, yedeklenmiş ⑨ prizleri üzerinde aşırı yükü maruz kalıyor.	► Söz konusu cihazı, ⑨ yedeklenmiş prizlerinden çıkarın.
7 ► Kırmızı ⑪ düğmesi yanıyor ve sesli alarm her 30 saniyede bir sinyal veriyor.	► UPS bir hataya maruz kaldı. Yedeklenmiş ⑨ prizleri artık beslenmiyor.	► Satış sonrası servisine başvurun.
8 ► Yeşil ⑩ göstergesi sönük ve ⑥ prizleri besleniyor.	► Gerilim fazlalıklarına karşı koruma artık sağlanmıyor.	► Satış sonrası servisine başvurun.
9 ► Telefon hattı bozuk veya modem erişimi imkansız.	► Telefon hattının gerilim fazlalıklarına karşı koruma artık sağlanmıyor.	► Telefon hattını duvar prizinden çıkarın. ► Satış sonrası servisine başvurun.
10 ► Kırmızı ⑪ göstergesi yanıp sönüyor.	► Bataryanın yaşam süresi sonuna gelindi.	► Bataryayı değiştirin.

## UPS'inizin ileri kişiselleştirilmesi:

### Giriş elektrik şebekesi oynamalarına karşı hassasiyet

► **Yalnızca**, giriş elektrik şebekesindeki önemli oynamalar dolayısıyla UPS'in sıkça batarya üzerine geçişi halinde kullanılmalı.

► Programlama moduna erişim: cihaz kapalı iken, ⑬ düğmesini 6 saniye boyunca basılı tutun ve ⑪ ⑫ ⑬ göstergelerinin yanmasından sonra bırakın.

► ⑪ ve ⑫ göstergelerinin durumuna göre 3 olası gerilim yelpazesinin görüntülenmesi :

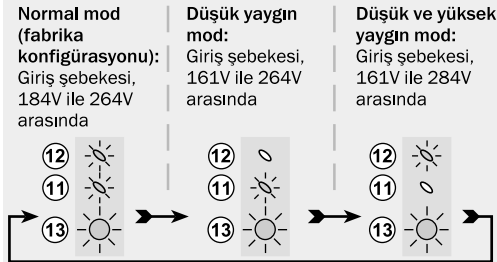

⑬ düğmesine birbiri ardına basışlarla mod değişikliği.

► Basmadan 10 saniye geçince modun hafızaya alınması.

### Sesli alarm

► UPS batarya üzerinde çalıştığında sesli alarmı devreden çıkarma imkanı.

► Programlama moduna erişim: cihaz kapalı iken, ⑬ düğmesini 11 saniye boyunca basılı tutun ve sesli alarm çalıştığında bırakın.

► Sesli alarmın 2 olası modunun elde edilmesi:

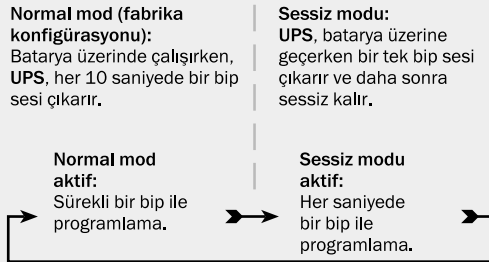

#### Normal mod aktif:

Sürekli bir bip ile programlama.

#### Sessiz modu aktif:

Her saniyede bir bip ile programlama.

⑬ düğmesine birbiri ardına basışlarla mod değişikliği.

► Basmadan 5 saniye geçince modun hafızaya alınması.

## Условия применения

- ▶ Данное устройство представляет собой бесперебойное питание (ASI) разработанное для питания компьютера и периферийных устройств и не применяется для питания любого иного электрооборудования (осветительные, нагревательные, бытовые электроприборы и т.д.).
- ▶ Аппарат ASI может устанавливаться в горизонтальном, вертикальном положении или помещаться в стойку 2U (факультативный набор).

## Подключение ASI

▶ Подключить устройство ASI (1) к электросети через настенную розетку с контактом для заземления с помощью поставленного шнура (2) для разъемов типа FR/DIN, или с помощью сетевого шнура Вашего компьютера для разъемов типа IEC/UNIVERSEL (см. рис. А).

▶ Подключить вилки наиболее чувствительной аппаратуры (компьютер, экран, модем и т.д.) к розеткам, обеспеченным резервным питанием от батареи (9) и защищенным от перенапряжений (см. рис. В), следя за тем, чтобы сила тока не превышала значения, указанного в амперах.

▶ Прочую аппаратуру (принтер, сканнер, факс и т.д.) можно подключить к розеткам, снабженным фильтрами (8) и защищенным от перенапряжений (см. рис. В); снабженные фильтрами розетки не получают резервного питания в случае отсечки тока.

▶ Факультативное соединение модем-интернет/телефонная сеть: линию модема или сети Ethernet можно защитить от перенапряжений, подсоединив ее через аппарат ASI. Для этого, во-первых, соединить стенную розетку с ASI шнуром питания защищаемого аппарата и, во-вторых, соединить ASI с этим аппаратом с помощью идентичного шнура, как показано на рисунке С (шнур (3) в поставку не входит).

▶ Факультативное соединение COM (коммуникации):

Аппараты, оснащенные коммуникационными (COM) портами можно подключать к компьютеру специальным шнуром USB (универсальная серийная шина) (4), входящим в комплект поставки. Можно установить программные обеспечения на CDROM (7) (или загружаемые дистанционно с сайта [www.mgeups.com](http://www.mgeups.com)) для контроля бесперебойного питания ASI и электропитания компьютера (см. рис. D и F)

▶ Выполнить процедуру в соответствии с указаниями на экране.

▶ Зарегистрировать гарантийную карточку на сайте [www.mgeups.com](http://www.mgeups.com) (см. рис. G).

## Применение

(8) : розетки, снабженные фильтрами.

(9) : розетки, обеспеченные резервным питанием от батареи.

(10) : Загорание сигнальной лампочки означает, что защита от перенапряжений активирована на всех розетках.

(11) : Сигнальная лампочка "отказ ASI".

(12) : Сигнальная лампочка "перегрузка на выходе розеток, обеспеченных резервным питанием от батареи".

(13) : Кнопка включения и отключения розеток, обеспеченных резервным питанием от батареи.

(14) : Защитный выключатель.

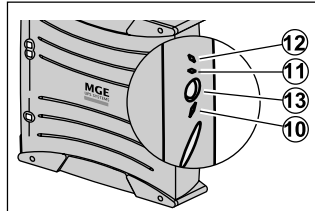

Ellipse 375 / 600 / 750

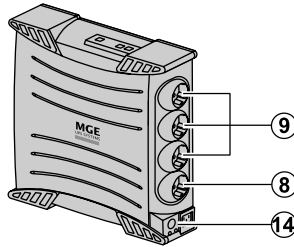

Ellipse 1000 / 1500 / XL

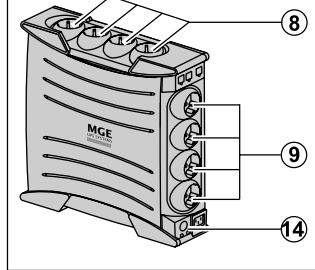

▶ Зарядка батареи: ASI начинает заряжать батарею с момента ее подключения к электросети независимо от того, в каком положении находится кнопка (13). При первоначальном применении батарея будет способна обеспечить автономное питание только после перезарядки в течение 8 часов. Для сохранения оптимальной автономности рекомендуется держать ASI постоянно включенным в сеть.

▶ Включение ASI: нажать на кнопку (13) и удерживать ее нажатой в течение приблизительно 1 секунды.

▶ Снабженные фильтрами розетки (8), не имеющие резервного питания:

подключенные к этим розеткам аппараты получают питание с момента подключения вводного кабеля (2) к настенной розетке. Кнопка (13) не управляет ими.

▶ Розетки, обеспеченные резервным питанием от батареи (9): подключенные к этим розеткам аппараты получают питание после того, как загорится зеленая подсветка кнопки (13) (см. рис. E). Эти розетки можно включать даже если ASI не подключено к электросети (кнопка (13) мигает).

▶ Помехи в электросети: если напряжение в сети неудовлетворительное или отсутствует, ASI продолжает работать от батареи; кнопка (13) мигает зеленым светом. В нормальном режиме работы звуковой аварийный сигнал подается сначала через каждые 10 секунд, а потом через каждые 3 секунды, если автономная работа от батареи подходит к концу. В беззвучном режиме работы (см. § "регулировка"), звуковая сигнализация подает короткий сигнал при переходе на питание от батареи.

▶ Если продолжительность отсечки от электросети превышает продолжительность автономной работы от батареи, ASI отключается и снова автоматически включается при появлении тока в сети. После полной разрядки батареи требуется несколько часов для того, чтобы полностью восстановить автономную работу от батареи.

▶ В целях экономии энергии кнопку (13) можно использовать для отключения электропитания аппаратов, подключенных к розеткам, обеспеченным резервным питанием от батареи.

▶ Грозовая защита: ею обеспечены все розетки, как обеспеченные так и необеспеченные резервным питанием от батареи, независимо от положения кнопки (13).

▶ Отключение розеток, обеспеченных резервным питанием от батареи (9): держать кнопку (13) более 2-х секунд.

## Замена батареи и техника безопасности

▶ Внимание! Срок службы батареи уменьшается наполовину каждый раз, когда температура повышается на 10°C сверх 25°C.

▶ Заменить батарею может только квалифицированный персонал (опасность поражения электрическим током) и только батарей, разрешенной к применению MGE UPS SYSTEM, для того, чтобы обеспечить удовлетворительное функционирование аппарата.



▶ Замена батареи должна осуществляться в соответствии с действующим законодательством. Для того, чтобы вынуть батарею, необходимо отключить аппарат (кнопка (13) погашена), отключить шнур (2) и выполнить следующие действия:

▶ Внимание! Неправильное подключение батареи + (красный) и - (черный) приводит к выводу аппарата из строя.

## Устранение неисправностей (Любую информацию можно получить на сайте [www.mgeups.com](http://www.mgeups.com) или в нашем послепродажном отделе)

	Признак	Причина	Способ устранения
1	▶ Розетки, обеспеченные резервным питанием от батареи (9) обесточены.	▶ Кнопка (13): подсветка не горит	▶ Нажать на кнопку (13) и проверить, загорелась ли она зеленым светом.
2	▶ Подключенные аппараты обесточены при отсечке питания от электросети.	▶ Аппараты не подключены к розеткам, обеспеченным резервным питанием от батареи (9)	▶ Подключить аппараты к розеткам, обеспеченным резервным питанием от батареи (9).
3	▶ Напряжение в электросети есть, но ASI работает от батареи.	▶ Выключатель (14), установленный под ASI, разомкнут из-за значительной перегрузки на выходе ASI.	▶ Отключить выход данного аппарата и взвести выключатель (14) нажатием на его кнопку.
4	▶ Розетки с фильтрами (8) обесточены.	▶ Настенная розетка обесточена. ▶ Выключатель (14), установленный под ASI, разомкнут из-за значительной перегрузки ASI.	▶ Восстановить питание настенной розетки. ▶ Отключить выход данного аппарата и взвести выключатель (14) нажатием на его кнопку.
5	▶ Зеленая кнопка (13) часто мигает и звуковая сигнализация срабатывает.	▶ Бесперебойное питание ASI часто работает от батареи, так как питание от настенной розетки неудовлетворительно.	▶ Проверить электроустановку с помощью специалиста или сменить розетку.
6	▶ Горит красный сигнализатор (12) и звуковая сигнализация подает звуковой сигнал каждые 30 секунд.	▶ Перегрузка ASI на розетках, обеспеченных резервным питанием от батареи (9).	▶ Отключить данный аппарат от розеток, обеспеченных резервным питанием от батареи (9).
7	▶ Горит красный сигнализатор (11) и звуковая сигнализация подает звуковой сигнал каждые 30 секунд.	▶ Неисправно ASI. Розетки, обеспеченные резервным питанием от батареи (9), не получают питания.	▶ Обратиться за помощью в послепродажный отдел.
8	▶ Зеленый сигнализатор (10) потух, а розетки (8) получают питание.	▶ Не обеспечивается защита от перенапряжений.	▶ Обратиться за помощью в послепродажный отдел.
9	▶ Помехи на линии телефонной связи или невозможен доступ к модему.	▶ Не обеспечивается защита телефонной линии от перенапряжений.	▶ Отключить линию телефонной связи от настенной розетки. ▶ Обратиться за помощью в послепродажный отдел.
10	▶ Мигает красный сигнализатор (11).	▶ Кончился срок службы батареи.	▶ Заменить батарею.

## Усовершенствованная заказная версия ASI:

Настройка чувствительности к колебаниям входного сетевого напряжения	Настройка звуковой сигнализации					
<p>▶ <b>Использовать только</b> в случае частых переходов на батарею ASI вследствие значительных колебаний входного сетевого напряжения.</p> <p>▶ Доступ к режиму программирования: выключить устройство, нажать на кнопку 13, подержать ее нажатой в течение 6 с и отпустить после того, как загорятся лампы (11) (12) (13).</p> <p>▶ Индикация 3-х возможных диапазонов напряжения в зависимости от состояния ламп (11) и (12):</p> <table border="0"> <tr> <td> <p><b>Нормальный режим (заводская конфигурация):</b> входное сетевое напряжение в пределах от 184В до 264В</p>  </td> <td> <p><b>Режим расширения в сторону уменьшения:</b> входное сетевое напряжение в пределах от 161В до 264В</p>  </td> <td> <p><b>Режим расширения в сторону уменьшения и увеличения:</b> входное сетевое напряжение в пределах от 161В до 284В</p>  </td> </tr> </table> <p>Изменение режима путем нескольких последовательных нажатий на кнопку (13)</p> <p>▶ Запоминание режима через 10 с без нажатия на кнопку.</p>	<p><b>Нормальный режим (заводская конфигурация):</b> входное сетевое напряжение в пределах от 184В до 264В</p> 	<p><b>Режим расширения в сторону уменьшения:</b> входное сетевое напряжение в пределах от 161В до 264В</p> 	<p><b>Режим расширения в сторону уменьшения и увеличения:</b> входное сетевое напряжение в пределах от 161В до 284В</p> 	<p>▶ Возможность отключения звуковой сигнализации при работе ASI от батареи.</p> <p>▶ Доступ к режиму программирования: выключить устройство, нажать на кнопку (13), подержать ее нажатой в течение 11 с и отпустить после появления звукового сигнала.</p> <p>▶ 2 режима звуковой сигнализации:</p> <table border="0"> <tr> <td> <p><b>Нормальный режим (заводская конфигурация):</b> при работе от батареи ASI издает "бипы" через каждые 10 с.</p> <p><b>При настроенном нормальном режиме:</b> программирование по непрерывному "бипу".</p> </td> <td> <p><b>Беззвучный режим:</b> ASI издает только один "бип" при переходе на батарею, после этого замолкает.</p> <p><b>При настроенном беззвучном режиме:</b> программирование по "бипу", испускаемому каждую секунду.</p> </td> </tr> </table> <p>Изменение режима путем нескольких последовательных нажатий на кнопку (13).</p> <p>▶ Запоминание режима через 5 с без нажатия на кнопку.</p>	<p><b>Нормальный режим (заводская конфигурация):</b> при работе от батареи ASI издает "бипы" через каждые 10 с.</p> <p><b>При настроенном нормальном режиме:</b> программирование по непрерывному "бипу".</p>	<p><b>Беззвучный режим:</b> ASI издает только один "бип" при переходе на батарею, после этого замолкает.</p> <p><b>При настроенном беззвучном режиме:</b> программирование по "бипу", испускаемому каждую секунду.</p>
<p><b>Нормальный режим (заводская конфигурация):</b> входное сетевое напряжение в пределах от 184В до 264В</p> 	<p><b>Режим расширения в сторону уменьшения:</b> входное сетевое напряжение в пределах от 161В до 264В</p> 	<p><b>Режим расширения в сторону уменьшения и увеличения:</b> входное сетевое напряжение в пределах от 161В до 284В</p> 				
<p><b>Нормальный режим (заводская конфигурация):</b> при работе от батареи ASI издает "бипы" через каждые 10 с.</p> <p><b>При настроенном нормальном режиме:</b> программирование по непрерывному "бипу".</p>	<p><b>Беззвучный режим:</b> ASI издает только один "бип" при переходе на батарею, после этого замолкает.</p> <p><b>При настроенном беззвучном режиме:</b> программирование по "бипу", испускаемому каждую секунду.</p>					

## 使用条件

- ▶ 这个仪器为不间断电源，用于向电脑及其外围设备，以及电视设备、音响设备、录像机等供电，这些外围设备不包括其他电器(照明、取暖、家电……)
- ▶ 不间断电源可以水平或者竖直安装，也可安装在2U机箱(可选套件)上。

## 不间断电源的连接

▶ 把不间断电源连接到墙壁接地插座，若不间断电源带FR/DIN插座，则用所提供的连接线②，若不间断电源是带IEC/UNIVERSEL插座(见图A)，则用您的电脑电源线。

▶ 把关键用电器(电脑、屏幕、调制解调器……)的插头插到由蓄电池⑨提供后备电流且防过电压(见图B)的插座上，不要超过用安培指示的电流。

▶ 其他用电器(打印机、扫描仪、传真……)可以连接到带滤波、防过电压的插座⑧上(见图B)；滤波插座在断电的情况下没有后备电流。

▶ 可选的调制解调器/网络连接：可通过和不间断电源的连接，让调制解调器线路和以太网得到过电压保护。只需将待保护的设备用其自带的连接线从电源插座连接至不间断电源，然后用一根相同的连接线连接到该设备上即可，如图C所示(不提供③连接线)。

▶ 可选的COM连接：拥有通讯端口(COM)的用电器可以通过USB专用线或所提供的串行线⑥连接到电脑上。可以安装光盘⑦上的(或可从www.mgeups.com下载的)程序以控制不间断电源和电脑的供电(见图D和F)。

D按照指示的步骤进行。

D同样在www.mgeups.com注册保修证(见图G)。

## 使用

- ⑧：滤波插座。
- ⑨：通过蓄电池提供后备电流的插座。
- ⑩：指示灯亮，所有插座的过电压保护启动。
- ⑪：指示灯亮，不间断电源出故障。
- ⑫：指示灯亮，后备插座超负荷。
- ⑬：后备插座启用或停止使用的按钮。
- ⑭：保护断路器。

▶ 蓄电池充电：不间断电源一旦通电，不管按钮⑬状态如何，不间断电源都会给蓄电池充电。第一次使用时，蓄电池只在充电8小时后才能充满。为了维持最佳状态，最好让不间断电源始终连接到电网上。

▶ 启动不间断电源：按住按钮⑬大约1秒钟的时间

▶ 非后备滤波插座⑧：连接到这些插座上的用电器一等接入连接线②被连接到墙壁插座上时就接通电源。它们不受按钮⑬的控制。

▶ ⑨号后备插座：只要按钮⑬亮起绿色，连接在这些插座上的用电器就接通电源了(见图E)。

▶ 电网的干扰：如果电网的电压不稳或没有电压，不间断电源借助于蓄电池继续运行；按钮⑬呈绿色闪烁。正常模式时，有声警报每10秒发出一次信号，然后当蓄电池的供电期临近结束时每3秒发出一次信号。无声模式时(见调整一节)，有声警报在蓄电池被接通时发出蜂鸣声……

▶ 如果电网断电持续时间超过蓄电池的供电期，不间断电源停止，然后在电网恢复时重新自动启动。在完全放电之后，需要数小时才能恢复蓄电池的完全供电期。

▶ 出于节省能源的考虑，按钮⑬可以用来切断连接在后备插座上的用电器的供电。

▶ 避雷器：所有插座，不管是后备与否，都具有这种防过电压的功能，不管按钮⑬状态如何。

▶ 后备插座⑨停止运作：按住按钮⑬超过2秒钟。

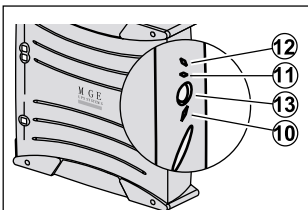

Ellipse 375 / 600 / 750

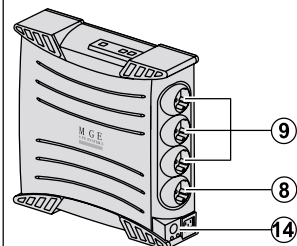

Ellipse 1000 / 1500 / XL

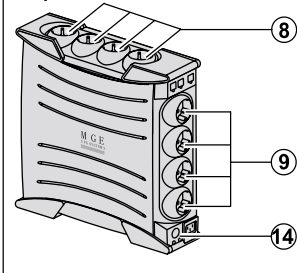

## 蓄电池的报废和安全

▶ 注意：蓄电池的寿命期限在25°C以上每10°C减少一半的寿命。



▶ 蓄电池的元件的更换只能由专业人员进行(有触电的危险)并且要用MGEUPS SYSTEMS核准的元件来替换，旨在保证用电器的良好运行。

▶ 蓄电池的报废处理应在符合现行法规的条件下进行。为了取出蓄电池的元件，停止用电器的运行(按钮⑬熄灭)，拔掉电源线，进行如下操作：见第4页的《蓄电池更换》。

▶ 注意：当蓄电池元件进行连接时，正(红)负(黑)极的倒置会导致用电器的损坏。

	现象	诊断	解决方法
1	▶ 后备插座⑨没有电源。	▶ 按钮⑩未亮。	▶ 按住按钮⑩并查验它是否呈现绿色。
2	▶ 当电网切断时, 连接的用电器不再被供电。	▶ 用电器没有连接到后备插座⑨上。	▶ 把这些用电器连接到后备插座⑨上。
3	▶ 电网带电, 但是不间断电源靠蓄电池运行。	▶ 被置于不间断电源之下的断路器⑭由于不间断电源出口过负荷而断开。	▶ 断开导致故障的用电器, 并按下断路器⑭的按钮使之复位。
4	▶ 滤波插座⑧没有电源。	▶ 墙壁插座不带电。  ▶ 被置于不间断电源之下的断路器⑭由于不间断电源出口过负荷而断开。	▶ 重新恢复墙壁插座的供电。  ▶ 断开导致故障的用电器, 并按下断路器⑭的按钮使之复位。
5	▶ 绿色按钮⑬频繁闪烁, 有声警报启动。	▶ 不间断电源经常依靠蓄电池运行, 因为墙壁插座提供的电源不稳。	▶ 请专业人员来检查电路或更换插座。
6	▶ 红色指示灯⑫亮起, 有声警报每30秒发出一次信号。	▶ 不间断电源在后备插座⑨上负荷过高。	▶ 从后备插座⑨上断开用电器。
7	▶ 红色指示灯⑪亮起, 有声警报每30秒发出一次信号。	▶ 不间断电源出了故障。后备插座⑨没有被供电。	▶ 联系售后服务部门。
8	▶ 红色指示灯⑩亮起, 插座⑧接电。	▶ 防过电压功能有故障。	▶ 联系售后服务部门。
9	▶ 电话线路被干扰或无法连接调制解调器。	▶ 电话线防过电压功能有故障。	▶ 将电话线从墙壁插座上拔下。 ▶ 联系售后服务部门。
10	▶ 红色指示灯⑪闪烁。	▶ 蓄电池寿命到期。	▶ 更换蓄电池。

### 不间断电源的高级个性化调节:

对输入电网波动的敏感性	有声警报
<p>▶ 仅仅在由于输入电网波动剧烈而导致不间断电源的蓄电池被频繁接通时使用。</p> <p>▶ 进入编程模式: 停止使用时, 按下按钮⑬持续6秒钟, 然后等指示灯⑪, ⑫, ⑬亮起之后松开。</p> <p>▶ 根据指示灯⑪, ⑫的状态, 可显示3种电压范围:</p> <div style="display: flex; justify-content: space-around; margin-top: 20px;"> <div style="text-align: center;"> <p><b>正常模式</b> (出厂配置): 输入电压在184V至264V之间。</p>  </div> <div style="text-align: center;"> <p><b>低延模式:</b> 输入电压在161V至264V之间。</p>  </div> <div style="text-align: center;"> <p><b>高低延模式:</b> 输入电压在161V至284V之间。</p>  </div> </div> <p style="text-align: center; margin-top: 10px;">通过连续按下按钮⑬来更换模式。</p>	<p>▶ 可在不间断电源接通蓄电池时中断有声警报。</p> <p>▶ 进入编程模式: 停止使用时, 按下按钮⑬持续11秒钟, 然后等有声警报响起之后松开。</p> <p>▶ 可获得两种有声警报模式:</p> <div style="display: flex; justify-content: space-around; margin-top: 20px;"> <div style="text-align: center;"> <p><b>正常模式(出厂配置):</b> 不间断电源在通过蓄电池运行时每10秒钟发出一次蜂鸣声。</p> <p>▶ 正常模式激活: 连续蜂鸣声。</p> </div> <div style="text-align: center;"> <p><b>无声模式:</b> 不间断电源在蓄电池被接通时发出蜂鸣声, 然后不再发声。</p> <p>▶ 无声模式激活: 每秒一次蜂鸣声。</p> </div> </div> <p style="text-align: center; margin-top: 10px;">通过连续按下按钮⑬来更换模式。</p>
▶ 10秒钟不按按钮, 模式将被记忆。	▶ 5秒钟不按按钮, 模式将被记忆。

المشكلة	التشخيص	العلاج
1	● مأخذ الدعم بطارية (9) غير مشحونة ● الزر (13) في وضعية التشغيل.	● اضغط على الزر (13) وتأكد من أنه مضمّن باللون الأخضر. ● وصل الأجهزة بمأخذ الدعم بطارية (9)
2	● لا يتم شحن الأجهزة المتصلة في حال انقطاع التيار الكهربائي.	● الأجهزة غير متصلة بمأخذ الدعم بطارية (9)
3	● التيار الكهربائي متوفر ولكن الجهاز يعمل بطاقة البطارية.	● تحول قاطع الدائرة (14) الموجود بأسفل جهاز ASI إلى وضع الفتح بسبب التحميل الزائد على خرج الجهاز.
4	● المأخذ المزودة بفلتر (8) غير مشحونة.	● المأخذ الموجود على الحائط غير مشحون ● تحول قاطع الدائرة (14) الموجود بأسفل جهاز ASI إلى وضع الفتح بسبب التحميل الزائد على خرج الجهاز.
5	● المؤشر الأخضر (13) يومض باستمرار والإندازر الصوتي يعطي إشارات طوال الوقت.	● غالباً ما يعمل الجهاز على طاقة البطارية لسوء حالة التيار. ● افحص التجهيزات الكهربائية بواسطة فني محترف أو استبدل المأخذ الموجود على الحائط.
6	● المؤشر الأحمر (12) مضمّن والإندازر الصوتي يعطي إشارة كل 30 ثانية.	● تعرض الجهاز لتيار عالي على مأخذ الدعم بطارية (9). ● فصل الأجهزة غير الضرورية المتصلة بمأخذ الدعم بطارية (9).
7	● المؤشر الأحمر (11) مضمّن والإندازر الصوتي يعطي إشارة كل 30 ثانية.	● تعرض الجهاز لخلل وتعذر شحن مأخذ الدعم بطارية (9). ● اتصل بخدمة ما بعد البيع.
8	● المؤشر الأخضر (10) غير مضمّن والمأخذ المزودة بفلتر (8) مشحونة.	● الحماية ضد التيار العالي غير متوفرة. ● اتصل بخدمة ما بعد البيع.
9	● حدوث اضطراب في خط التلفون وتعذر الاتصال باستخدام الموديم.	● الحماية ضد التيار العالي لخط التلفون غير متوفرة. ● فصل خط التلفون عن المأخذ الموجود على الحائط. ● اتصل بخدمة ما بعد البيع.
10	● المؤشر الأحمر (11) يومض	● وصول البطارية إلى نهاية عمرها الافتراضي. ● استبدل البطارية.

### التخصيص المتقدم لإعدادات جهاز ASI:

الحساسية لتغير التيار الكهربائي الداخِل	إندازر صوتي
<ul style="list-style-type: none"> <li>● للاستعمال فقط عند تكرر الانتقال إلى بطارية ASI بسبب التغيرات الكبيرة في فلتية تيار التغذية</li> <li>● الدخول إلى وضع البرمجة: قم بإيقاف الجهاز عن العمل، واضغط مع الاستمرار على المفتاح (13) لمدة 6 ثواني واتركه بعد إضاءة المؤشرات (11) و (12) و (13).</li> <li>● عرض 3 حالات ممكنة لفلتية التيار حسب وضعية المؤشرين (11) و (12):</li> </ul>	<ul style="list-style-type: none"> <li>● إمكانية إيقاف الإندازر الصوتي عند عمل الجهاز بطاقة البطارية.</li> <li>● الدخول إلى وضع البرمجة: قم بإيقاف الجهاز عن العمل، واضغط مع الاستمرار على المفتاح (13) لمدة 11 ثانية واتركه عندما يعمل الإندازر الصوتي.</li> <li>● إمكانية عرض وضعين للإندازر الصوتي:</li> </ul>
<p>الوضع العادي (إعداد (المصنع): تيار الدخل بين 161 و 264 فلت</p> <p>نمط المدى المنخفض: تيار الدخل بين 161 و 284 فلت</p>	<p>النمط العادي (إعداد (المصنع): تيار الدخل بين 184 و 264 فلت</p> <p>النمط المنخفض: تيار الدخل بين 161 و 284 فلت</p>
<p>تغيير الوضع بالضغطة المتكررة على المفتاح (13)</p> <p>حفظ الوضع في الذاكرة: بعد 10 ثواني من الضغطة على الزر لآخر مرة.</p>	<p>تغيير الوضع بالضغطة المتكررة على المفتاح (13)</p> <p>حفظ الوضع في الذاكرة: بعد 5 ثواني من الضغطة على الزر لآخر مرة.</p>

## شروط الاستعمال

هذا الجهاز هو جهاز للتغذية الكهربائية بدون انقطاع (ASI) تم تصميمه لتغذية الكمبيوتر وملحقاته وأجهزة التلفزيون وأنظمة الاستريو وأجهزة تشغيل شرائط الفيديو، باستثناء أية معدات كهربائية أخرى مثل أجهزة الإثارة أو التشفة أو الأجهزة المنزلية وغيرها.  
\* يمكن تثبيت جهاز ASI في وضع أفقي أو رأسي، كما يمكن وضعه في وحدة Rack 2U (وحدة اختيارية).

## توصيل الجهاز

1 وصل الجهاز بمصدر التغذية بالتيار المتردد عبر مأخذ كهرباء يشتمل على طرف للتوصيل الأرضي بواسطة الكبل (2) المرفق مع الأجهزة المزودة بمقبس RF/DIN أو بكل تغذية الكمبيوتر بالطاقة بالنسبة للأجهزة المزودة بمقبس IEC/ UNIVERSAL (انظر الرسم A).

2 وصل الأجهزة الحساسة مثل الكمبيوتر والشاشات والمودم وغيرها بالمأخذ (9) التي توفر طاقة البطارية الاحتياطية والحماية ضد القلوية العالية (انظر الرسم B)، مع الالتزام بعدم تجاوز التيار المحدد بالأمبير. يمكن توصيل الأجهزة الأخرى (مثل الطابعات أو المساحات الضوئية أو أجهزة الفاكس أو غيرها) بالمأخذ (8) المزودة بفلتر والتي تحمي ضد التيار العالي (انظر الرسم B) ولا تكون هذه المأخذ مدعومة بطاقة البطارية في حال انقطاع التيار الكهربائي.

3 التوصيل الاختياري بمودم الإنترنت/ الشبكة: يمكن حماية خط المودم أو الإنترنت ضد التيار العالي بتوصيلهما بجهاز ASI. وصل كبل الجهاز الموجود بكل من المأخذ وجهاز ASI ثم استخدم كبل مشابه بين ASI والجهاز كما هو موضح في الرسم C (لا يتم تقديم الكبل (3) مع الجهاز).

4 التوصيل الاختياري باستخدام المنفذ COM: يمكن توصيل أجهزة ASI ذات مقاييس COM بالكمبيوتر عن طريق الكبل USB أو الكبل التسلسلي (6) المرفق مع الجهاز.

5 ويمكن تهيئة البرامج الموجودة على القرص المدمج (7) أو التي يمكن تنزيلها مباشرة من العنوان [www.mgeups.com](http://www.mgeups.com) لمراقبة أداء الجهاز والطاقة التي تغذي الكمبيوتر (انظر الرسمين D و F).  
6 اتبع التعليمات الموضحة على الشاشة.  
7 أثناء ذلك يمكن التسجيل للحصول على بطاقة الضمان على العنوان الإلكتروني.  
8 [www.mgeups.com](http://www.mgeups.com) (انظر الرسم G).

## التشغيل

- 8 : مأخذ مزودة بفلتر.
- 9 : مأخذ الدعم بطاقة البطارية.
- 10 : مؤشر يضيء عندما تكون الحماية ضد التيار العالي في جميع المأخذ في حالة تشغيل.
- 11 : مؤشر يضيء عند حدوث عطل بجهاز ASI.
- 12 : مؤشر يضيء عند زيادة الضغط على مأخذ الدعم بطاقة البطارية.
- 13 : زر تشغيل/ إيقاف مأخذ الدعم بطاقة البطارية.
- 14 : قاطع دائرة الحماية.

اضطراب التيار المتردد: إذا كان التيار المتردد ضعيفا أو مقطوعا، يقوم جهاز ASI بتأمين التغذية بالاعتماد على طاقة البطارية. عندئذ يومض الزر (13) بلون أخضر. وفي الوضع العادي، يعطي الإنذار الصوتي إشارة كل 10 ثواني، ثم كل 3 ثواني عندما يقترب وقت انتهاء شحن البطارية. أما في وضع التشغيل الصامت (انظر فقرة الإعدادات)، يعطي الإنذار الصوتي إشارة مرة واحدة عندما تتحول التغذية بالتيار إلى الاعتماد على طاقة البطارية.

إذا استمر انقطاع التيار أطول من الفترة التي توفرها طاقة البطارية، يتوقف الجهاز ويتم إعادة تشغيله آليا باستعادة الطاقة الكهربائية. وبعد تفريغ البطارية كلية، يتطلب الجهاز بضع ساعات ليتم شحن البطارية تماما. لتوفير طاقة البطارية، استخدم الزر (13) لقطع التغذية بالطاقة للأجهزة المتصلة بمقاييس الدعم بطاقة البطارية.

الحماية ضد التيار العالي: تمتاز جميع المأخذ، سواء مأخذ الدعم بطاقة البطارية أو غير المدعومة بها، بحماية ضد التيار العالي مهما كانت وضعية الزر (13) إيقاف مأخذ الدعم بطاقة البطارية (9) : اضغط على الزر (13) لمدة تزيد عن ثانيتين.

إرشادات السلامة والتخلص من البطارية:  
تحذير: ينقص عمر البطارية بمعدل النصف لكل 10 درجات مئوية فوق 25 درجة.  
لا يتم استبدال مكونات البطارية إلا بواسطة فنيين متخصصين (لما ينطوي عليه ذلك من خطر التعرض لصدمة كهربائية)، ومكونات معتمدة لدى شركة MGE UPS SYSTEMS لضمان عمل الجهاز على النحو السليم.

يتم التخلص من البطارية حسب القوانين المعمول بها. ولازلة البطارية يجب إيقاف الجهاز (يكون الزر (13) على وضعية الإيقاف) وإخراج كبل الطاقة وإتباع الخطوات المبينة في صفحة 4 "تغيير البطارية"

تحذير: عند توصيل البطارية يؤدي عكس توصل الأقطاب + (أحمر) و- (أسود) إلى إحداث تلف بالجهاز.

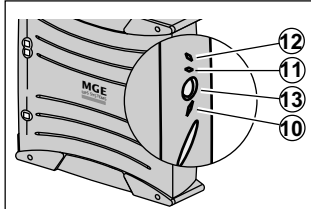

Ellipse 375 / 600 / 750

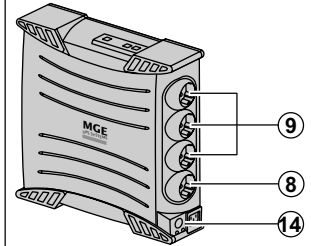

Ellipse 1000 / 1500 / XL

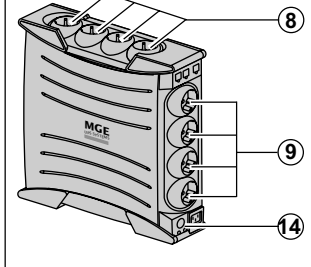

شحن البطارية: يشحن الجهاز البطارية عندما يكون الجهاز موصولا بمأخذ للتيار المتردد. ومهما كانت وضعية الزر (13)، إلا أنه يوصي عند الاستعمال للمرة الأولى بشحن البطارية مدة (8) ساعات. يستحسن ترك الجهاز موصولا بشكل مستمر بمصدر التغذية بالتيار للحفاظ على التشغيل الذاتي للجهاز.  
تشغيل الجهاز: اضغط على الزر (13) لمدة ثانية واحدة تقريبا.

**MGE UPS SYSTEMS**

THE UNINTERRUPTIBLE POWER PROVIDER

---

140, Avenue Jean Kuntzmann  
ZIRST - Montbonnot St Martin  
38334 - Saint Ismier Cedex - France  
[www.mgeups.com](http://www.mgeups.com)

**3400774700-AD**

**M G E**  
UPS SYSTEMS  
